



SPRTOOLS

Σπυρόπουλος & ΣΙΑ Ε.Ε.
Από το 1938, δίπλα σας

ΠΙΝΑΚΑΣ ΠΕΡΙΕΧΟΜΕΝΩΝ

01	Εργαλεία Χειρός	10-55
02	Πλέγματα/Σύρματα	56-65
03	Σιδηρικά	66-89
	Κιγκαλερίας	90-103
	Κλειδαριές	104-119
	Δίσκοι/Λειαντικά	120-137
	Σύρτες	138-143
	Τρυπάνια	144-147
	Σκάλες	146-151
04	Γεωργικά	152-167
	Κλάδος	168-181
	Κήπος	182-209
0	Εργαλεία Βαφής	206-237
5	Είδη Προστασίας	238-249
0	Ηλεκτρικά/Υδραυλικά	250-263
6	Οικιακή Χρήση	264-295
0		
7		
0		

01

ΕΡΓΑΛΕΙΑ ΧΕΙΡΟΣ

Σε αυτήν την κατηγορία θα βρείτε εργαλεία χειρός σε μεγάλη ποικιλία τόσο για επαγγελματική όσο και για **DIY** χρήση. Σχεδιασμένα για μεγάλη εργονομία. Προσεγμένη συλλογή προϊόντων **BESTSELLERS** που «κρατάνε» στον χρόνο. Επιλέξτε από τα προϊόντα αυτά και δείτε τους πελάτες σας ικανοποιημένους, κάθε φορά.



ΧΕΙΡΟΣ

Κλειδιά Άλλεν	13-14
Καρφωτικά	15
Εργαλεία Μέτρησης	16-17
Καλέμια - Βελόνια	18-19
Καστάνιες - Καρυδάκια	20-21
Κατσαβίδια	22-23
Κλειδιά	24-26
Τρόμπες	27
Πενσοϊδή	28
Συρματόβουρτσες	29
Διάφορα	30-39
Κόπτες - Κοπτάκια	40-44
Πιστόλια Σιλικόνης	45-46
Σκεπάρνια	46-47
Σφυριά - Βαριές	48-50
Λίμες	50-51
Ρόδες	52
Μυστριά	53-54



Σπυρόπουλος & ΣΙΑ Ε.Ε.
Από το 1938, δίπλα σας

Κλειδιά Άλλεν

Κλειδί Άλλεν Luckhaus

Κωδικός	Μέγεθος	Συσκευασία
1-100-3-2	2	50
1-100-3-	2,5	50
25 1-100-	3	50
3-3 1-	3,5	50
100-3-35	4	50
1-100-3-4	4,5	50
1-100-3-	5 6	50
45 1-100-	7 8	50
3-5 1-	10	50
100-3-6	11	50
1-100-3-7	13	50
1-100-3-8		30
1-100-3-		30



10 1-100-

3-11 1-

100-3-13

Σετ Άλλεν 10 Τεμαχίων Luckhaus



MUST HAVE

SCAN ME



Κωδικός	Μέγεθος	Συσκευασία
1-101-3-1	1,5-10mm	30

Σετ Άλλεν 10Τεμ. Cr.V Inter



**MUST
HAVE**



Κωδικός	Μέγεθος	Συσκευασία
1-101-3-2	1,5-10mm	24

Σετ Άλλεν Blister Cr.V 9Τεμ. Inter



**NICE
2
HAVE**



Κωδικός	Μέγεθος	Συσκευασία
1-101-3-3	1,5-10mm	10

Κλειδιά TORX Σουγιάς Cr.V Inter



**NICE
2
HAVE**



Κωδικός	Μέγεθος	Συσκευασία
1-101-3-4	T9-T40	12

Κλειδιά Άλλεν Σουγιάς Cr.V Inter



**NICE
2
HAVE**



Κωδικός	Μέγεθος	Συσκευασία
1-101-3-5	1,5-8mm	12

Καρφωτικό με Βίδα 4-14mm Inter

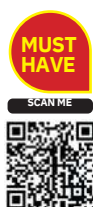

Κωδικός	Μέγεθος	Συσκευασία
1-400-2-A	4-14mm	10

Καρφωτικά Δίχαλα “Π” Inter



Κωδικός	Μέγεθος	Συσκευασία
1-406-2-6	6	1.000
1-406-2-8	8	1.000
1-406-2-10	1	1.000
1-406-2-12	0	1.000

1
2

Συραπτικό/Καρφωτικό Αμπελιών



Κωδικός	Μέγεθος	Συσκευασία
1-405-2-1	-	1

Πριτσινιδορας Αλουμινίου B.T Inter



Κωδικός	Μέγεθος	Συσκευασία
1-407-2-1	-	6

Εργαλεία Μέτρησης

Μέτρο Πλαστικό 2m



Κωδικός	Μέγεθος	Συσκευασία
1-200-2-3	2m	10

Παχύμετρο Κασετίνα Inter



NICE
2
HAVE



Κωδικός	Μέγεθος	Συσκευασία
1-204-2-1	-	1

Μέτρο Ξύλινο Σπαστό 2m Stabila



MUST
HAVE



Κωδικός	Μέγεθος	Συσκευασία
1-201-3-2	2m	10

Μετροταινία Fiberglass Μπλε θήκη Inter



MUST
HAVE



Κωδικός	Μέγεθος	Συσκευασία
1-202-2-	30m	1
30 1-202-	50m	1

2-50

Μέτρο Ρολό Μπλέ Inter



MUST
HAVE



Κωδικός	Μέγεθος	Συσκευασία
1-203-2-	3mX16mm	1
319 1-203-	5mX25mm	2
2-519 1-	7,5mX25mm	1

203-2-719

2

1

2

Αλφάδι Αλουμινίου Μαγνητικό¹ Inter



NICE
2
HAVE



Κωδικός	Μέγεθος	Συσκευασία
1-205-2-	30cm	1
30M 1-205-	40cm	1
2-40M 1-	50cm	1
205-2-50M	60cm	1

1-205-2-

60M

Αλφάδι Αλουμινίου¹ Inter

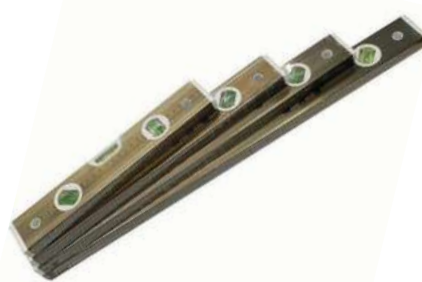

NICE
2
HAVE



Κωδικός	Μέγεθος	Συσκευασία
1-206-2-	30cm	1
30 1-206-	40cm	1
2-40 1-	50cm	1

206-2-50

Γωνία Μαραγκών¹ Inter



MUST
HAVE
SCAN ME



Κωδικός	Μέγεθος	Συσκευασία
1-207-2-	40cm	1
40 1-207-	30cm	2

2-30

1

Ράμα Κτιστών Πλαστικό 30m + Σκόνη Inter



MUST
HAVE
SCAN ME



Κωδικός	Μέγεθος	Συσκευασία
1-208-2-1	30cm	1

Αλφαδολάστιχο Ρολό² Πλαστικό



Κωδικός	Μέγεθος	Συσκευασία
1-209-1-	6-100m	1
6 1-209-	8-50m	1
1-8 1-	10-50m	1
209-1-10	12-50m	1

1-209-1-

12

Καλέμια - Βελόνια

Καλέμι Ατσάλινο Εγχώριο



SCAN ME



Κωδικός	Μέγεθος	Συσκευασία
1-300-1-1	250	6

Καλέμι Πλακέ Ατσάλινο Γύφτικο



SCAN ME



Κωδικός	Μέγεθος	Συσκευασία
1-300-1-2	230	6

Βελόνι Athlet



SCAN ME



Κωδικός	Μέγεθος	Συσκευασία
1-301-3-1	250	6

Καλέμι Athlet



SCAN ME



Κωδικός	Μέγεθος	Συσκευασία
1-301-3-230	(26x7), 26x230	6

Καλέμι Athlet



SCAN ME



Κωδικός	Μέγεθος	Συσκευασία
1-301-3-250	(23x13), 25x250	6

Βελόνι Ατσάλινο Εγχώριο



Κωδικός	Μέγεθος	Συσκευασία
1-302-1-3	250	6

Βελόνι Sds-Plus Cr.Vnter



Κωδικός	Μέγεθος	Συσκευασία
1-301-2-1	14x250	12

Καλέμι Sds-Plus Cr.Vnter



Κωδικός	Μέγεθος	Συσκευασία
1-301-2-2	14x250	12

Καλέμι Φαρδύ Sds-Plus Cr.Vnter



Κωδικός	Μέγεθος	Συσκευασία
1-301-2-3	14x250x40	12

Καρφωτικό Π Αμπελιών



Κωδικός	Μέγεθος	Συσκευασία
13-101-2-1	-	20

Ταινία Αγροτικής Χρήσης Κόκκινη



Κωδικός	Μέγεθος	Συσκευασία
13-110-2-1	-	20

Καστόνια Cr.VInter

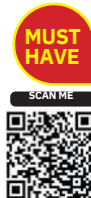

Κωδικός	Μέγεθος	Συσκευασία
1-500-2-1	1/2	12

Καστόνια Taiwan B.T.

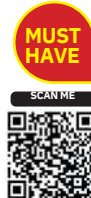

Κωδικός	Μέγεθος	Συσκευασία
1-500-2-5	1/2	12

Προέκταση Καρυδάκι Νίκελ Μακριά Inter



Κωδικός	Μέγεθος	Συσκευασία
1-501-2-10	10cm	1

Προέκταση Καρυδάκι Νίκελ Κοντή Inter



Κωδικός	Μέγεθος	Συσκευασία
1-501-2-5	5cm	1

Προέκταση Καρυδάκι Νίκελ Ταψ Inter



Κωδικός	Μέγεθος	Συσκευασία
1-501-2-T		1

Καρυδάκι Νίκελ 1/2" Taiwan



Κωδικός	Μέγεθος	Συσκευασία
1-600-2-	9	1
09 1-600-	10	1
2-10 1-	11	1
600-2-11	12	1
1-600-2-	13	1
12 1-600-	14	1
2-13 1-	15	1
600-2-14	16	1
1-600-2-	17	1
15 1-600-	18	1
2-16 1-	19	1
600-2-17	20	1
1-600-2-	21	1
18 1-600-	32	1

2-19 1-

600-2-20

Κατσαβίδι Τετράγωνη Μαγν. Μύτη Robertson Inter

1-600-2-

21 1-600-

2-3



Κωδικός	Μέγεθος	Συσκευασία
1-702-1-2	2x125mm	12

Καρυδάκι Μαγνητικά Inter



MUST HAVE



Κωδικός	Μέγεθος	Συσκευασία
1-601-2-8	8	6
1-601-2-10	10	6
1-601-2-13	13	6
1-601-2-17	17	6

Αντάπτορας Δραπάνου για Καρυδάκι Σετ 3τεμ Inter



NICE 2 HAVE



Κωδικός	Μέγεθος	Συσκευασία
1-810-1-14		6

Κατσαβίδια

Κατσαβίδι Μπλε/Γκρί Μαγνητικό Σταυρού Inter



Κωδικός	Μέγεθος	Συσκευασία
1-704-2-	5x100mm	1
5 1-704-	6x100mm	2
2-1 1-	6x125mm	1
704-2-2	6x150mm	2

1-704-2-
3

1
2

Κατσαβίδι Μπλε/Γκρί Μαγνητικό Ίσιο Inter



Κωδικός	Μέγεθος	Συσκευασία
1-703-2-100	5x100mm	1
1-703-2-75	5x75mm	2
1-703-2-125	6x125mm	1
1-703-2-150	6x150mm	2

1
2
1

Κατσαβίδι Δοκιμαστικό Inter



Κωδικός	Μέγεθος	Συσκευασία
1-706-2-	140m	20
4 1-706-	m	20

2-5

190m
m

Κατσαβίδι Δοκιμαστικό Duckhaus



Κωδικός	Μέγεθος	Συσκευασία
1-706-3-1	140m	1
1-706-3-2	m	2

190m
m

1
2

Σετ Μύτες 60 Τεμαχίων Inter



MUST HAVE



Κωδικός	Μέγεθος	Συσκευασία
1-707-2-60T	-	12

Σετ μύτες 20τεμ.+ Κατσαβίδι Inter



NICE 2 HAVE



Κωδικός	Μέγεθος	Συσκευασία
11-707-2-20T	-	12

Κατσαβίδι Ωρολογοποιών

Σετ 6 τεμ. Inter



MUST HAVE



Κωδικός	Μέγεθος	Συσκευασία
1-712-2-1	-	12

Σετ Μύτες 33 Τεμ Inter



NICE 2 HAVE



Κωδικός	Μέγεθος	Συσκευασία
1-707-2-36T	-	12

Κλειδιά

Γερμανοπολύγωνο Κλειδί

Eastman



MUST HAVE



Κωδικός	Μέγεθος	Συσκευασία
1-803-2-6	6	100
1-803-2-7	7	100
1-803-2-8	8	100
1-803-2-9	9	100
1-803-2-10	10	50
1-803-2-11	11	50
1-803-2-12	12	50
1-803-2-13	13	50
1-803-2-14	14	50
1-803-2-15	15	50
1-803-2-16	16	50
1-803-2-17	17	50
1-803-2-18	18	50
1-803-2-19	19	50
1-803-2-20	20	30
1-803-2-21	21	30
1-803-2-22	22	30
1-803-2-23	23	30
1-803-2-24	24	25
1-803-2-26	26	25
1-803-2-27	27	25
1-803-2-28	28	20
1-803-2-30	30	10
1-803-2-32	32	10

Κλειδί Τροχού Ρυθμιζόμενο



Κωδικός	Μέγεθος	Συσκευασία
1-1612-1-4	-	1

Γερμανικό Κλειδί Eastman



MUST HAVE



Κωδικός	Μέγεθος	Συσκευασία
1-802-2-67	06-07	30
1-802-2-89	08-09	30
1-802-2-1011	10-11	30
1-802-2-1213	12-13	30
1-802-2-1415	14-15	30
1-802-2-1617	16-17	30
1-802-2-1819	18-19	30
1-802-2-2022	20-22	25
1-802-2-2123	21-23	25
1-802-2-2426	24-26	25
1-802-2-2427	24-27	25
1-802-2-2528	25-28	15
1-802-2-2732	27-32	15
1-802-2-3032	30-32	15

Πολύγωνο Κλειδ Eastman



Κωδικός	Μέγεθος	Συσκευασία
1-804-2-67	06-07	40
1-804-2-89	08-09	40
1-804-2-1011	10-11	40
1-804-2-1213	12-13	40
1-804-2-1415	14-15	20
1-804-2-1617	16-17	20
1-804-2-1819	18-19	20
1-804-2-2022	20-22	20
1-804-2-2123	21-23	20
1-804-2-2426	24-26	20
1-804-2-2528	25-28	20
1-804-2-3032	30-32	10

Σειρά Γερμανικά Κλειδιά Eastman



Κωδικός	Μέγεθος	Συσκευασία
1-806-2-8	8 τεμάχια	6
1-806-2-10	10 τεμάχια	6
1-806-2-12	12 τεμάχια	6

Σειρά Γερμανοπολύγωνα Eastman



Κωδικός	Μέγεθος	Συσκευασία
1-703-2-100	6	-
1-703-2-75	6	-

Σειρά Πολύγωνο Eastman



Κωδικός	Μέγεθος	Συσκευασία
1-807-2-10	10 τεμάχια	6
1-807-2-12	12 τεμάχια	6
1-807-2-8	8 τεμάχια	6

Μπουζόκλειδο Σιδερένιο Εγχώριο



Κωδικός	Μέγεθος	Συσκευασία
1-808-2-	1	1
16 1-808-	6	0
2-19 1-	1	1
808-2-21	9	0

1-808-2-	2	1
26	1	0
	2	1

Σετ Κλειδί & Τσοκ Δραπάνου Inter



Κωδικός	Μέγεθος	Συσκευασία
1-810-1-13	13"	6

Σωληνοτό Κλειδί Εγχώριο



Κωδικός	Μέγεθος	Συσκευασία
1-809-1-67	06-07	10
1-809-1-89	08-09	10
1-809-1-1011	10-11	10
1-809-1-1213	12-13	10
1-809-1-1415	14-15	10
1-809-1-1617	16-17	10
1-809-1-1819	18-19	10
1-809-1-2022	20-22	10
1-809-1-2123	21-23	10
1-809-1-2426	24-26	10
1-809-1-2528	25-28	5
1-809-1-2729	27-29	5
1-809-1-3032	30-32	5
1-809-1-3641	36-41	5

Τρόμπες

**Τρόμπρα Αρνιών Διπλή P-611
Taiwan**



**MUST
HAVE**

SCAN ME



Κωδικός	Μέγεθος	Συσκευασία
1-1600-2-1	-	6

**Τρόμπρα Χειρός Μανόμετρο
B.T. Inter**



**NICE
2
HAVE**

SCAN ME



Κωδικός	Μέγεθος	Συσκευασία
1-1601-2-2	-	12

Τρόμπρα Ποδιού Taiwan



**NICE
2
HAVE**

SCAN ME



Κωδικός	Μέγεθος	Συσκευασία
1-1601-2-4	120	12

Τρόμπρα Ποδιού ΒTInter



**MUST
HAVE**

SCAN ME



Κωδικός	Μέγεθος	Συσκευασία
1-1602-2-4	180	12

Πενσοϊδή

Πένσα Υψηλής Μόχλευσης CrV Μπλέ-Γκρι Τηρ Λαβή Inter



MUST HAVE

SCAN ME



Κωδικός	Μέγεθος	Συσκευασία
1-1200-2-	6" - 160mm	6
6 1-1200-	7" - 180mm	6
2-7 1-	8" - 200mm	6

1200-2-8

Πλαγιοκόφτης Τύπου Μπλέ Blister Inter Γερμ. Μόνωση



MUST HAVE

SCAN ME



Κωδικός	Μέγεθος	Συσκευασία
1-1202-2-1	6" - 160mm	6

Μυτοσίμπιδο Γερμ. Τύπου Μπλέ Μόνωση Blister Inter



MUST HAVE

SCAN ME



Κωδικός	Μέγεθος	Συσκευασία
1-1203-2-1	8" - 200mm	6

Γκαζοτανάλια Blister Inter



MUST HAVE

SCAN ME



Κωδικός	Μέγεθος	Συσκευασία
1-1205-2-1	10"	10

Γαλλικό Κλειδί Β.Τ. Blister Inter



MUST HAVE



Κωδικός	Μέγεθος	Συσκευασία
1-800-2-6	6"	6
1-800-2-8	8"	6
1-800-2-	10"	6
10 1-800-	12"	6

2-12

Συρματόβουρτσες

Συρματόβουρτσα Καμπάνα Βίδα Blister Inter



MUST HAVE



Κωδικός	Μέγεθος	Συσκευασία
1-1500-2-65	65	1
1-1500-2-75	75	1
1-1500-2-100	100	1
1-1500-2-125	125	1

Συρματόβουρτσα Αξινόκι Blister Inter



Κωδικός	Μέγεθος	Συσκευασία
1-1502-2-65	65	1
1-1502-2-75	75	1
1-1502-2-100	100	1

Τσιμπίδα Στραβή Γερμανίας



Κωδικός	Μέγεθος	Συσκευασία
1-1203-3-2	-	10

Τσιμπίδα Ισια Γερμανίας



Κωδικός	Μέγεθος	Συσκευασία
1-1203-3-1	-	10

Γκρύπ/Σκύλα Inter



Κωδικός	Μέγεθος	Συσκευασία
1-1206-2-1	10" - 240mm	6

Κλειδί Στιλσον Inter



Κωδικός	Μέγεθος	Συσκευασία
1-1207-2-10	10"	6
1-1207-2-12	12"	6

Συρματόβουρτσα Καμπάνα Αξονάκι Blister Inter



Κωδικός	Μέγεθος	Συσκευασία
1-1501-2-50	50	1
1-1501-2-65	65	1
1-1501-2-66	66	2
1-1501-2-67	67	3
1-1501-2-125	125	1

Συρματόβουρτσα Τσαρούχι Inter

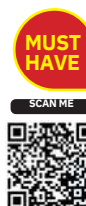

Κωδικός	Μέγεθος	Συσκευασία
1-1503-2-1	-	12

Συρματόβουρτσα Πινέλο Αξονάκι Inter



Κωδικός	Μέγεθος	Συσκευασία
1-1505-2-17	6mm-	1
1-1505-2-25	17mm	2
	6mm-	1
	25mm	2

Συρματόβουρτσα Τσαρούχι Sit

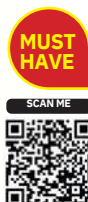

Κωδικός	Μέγεθος	Συσκευασία
1-1503-3-1	-	24

Συρματόβουρτσα Ξύλινη Inter



Κωδικός	Μέγεθος	Συσκευασία
1-1504-2-	4	1
4 1-1504-	5	2
2-5		1

2

Υαλοκόπτης Standard 6 Σημεία Κοπής 3-8mm Κόκ. Λαβή Μονός



Κωδικός	Μέγεθος	Συσκευασία
1-1604-3-3	-	6

Διάφορα

Υαλοκόπτης Silberschnitt Μονός Luckhaus



Κωδικός	Μέγεθος	Συσκευασία
1-1604-3-1	3-10 mm	6

Υαλοκόπτης Διπλός BT Luckhaus



Κωδικός	Μέγεθος	Συσκευασία
1-1604-3-2		6

Τσαπραζολόγος Αυτόματος Luckhaus



Κωδικός	Μέγεθος	Συσκευασία
1-1605-3-1	-	6

Τσαπραζολόγος Λαμάκι Luckhaus



Κωδικός	Μέγεθος	Συσκευασία
1-1605-3-2	-	50

Γρασαδόρος



Κωδικός	Μέγεθος	Συσκευασία
1-1608-2-1	400 cc	1

Κλειδί Τροχού



Κωδικός	Μέγεθος	Συσκευασία
1-1612-	1	1
1-1 1-	2	0
1612-1-2	3	1
1-1612-	17	0

1-3 1-

1

1612-1-

0

17

1

Τρυπητήρι Ζώνης Luckhaus



Κωδικός	Μέγεθος	Συσκευασία
1-1606-3-1		1

0

Πετρελιέρα Inter



MUST HAVE



Κωδικός	Μέγεθος	Συσκευασία
1-1610-2-1	-	2

Λαδικά Ινδίας N. 150



Κωδικός	Μέγεθος	Συσκευασία
1-1609-2-15	150mm	6

Φλόγιστρο Προπανίου Inter



Κωδικός	Μέγεθος	Συσκευασία
1-1616-2-1		10

Ζύγι Χτιστών “Μενεξ”



Κωδικός	Μέγεθος	Συσκευασία
1-1613-	2	6
1-2 1-	3	6
1613-1-	4	6
3 1-	5	6
1613-1-	1	6

Σφικτήρας Μαραγκών Inter



Κωδικός	Μέγεθος	Συσκευασία
1-1614-2-15	150	1
1-1614-2-25	250	2
1-1614-2-40	400	1

2

6

Φιάλη Map Gas



Κωδικός	Μέγεθος	Συσκευασία
1-1626-3-1	-	12

Μέγγενη Πάγκου



NICE
2
HAVE



Κωδικός	Μέγεθος	Συσκευασία
1-1621-	4	1
2-4 1-	5	1

1621-2-

5

Κοπτάκι Χαλκοσωλήνο Inter



Κωδικός	Μέγεθος	Συσκευασία
1-1623-2-1		6

Σωληνοκόπτης Κίνας



Κωδικός	Μέγεθος	Συσκευασία
1-1624-2-1		2

Αερόμετρο Με Ρολόι Inter



MUST
HAVE



Κωδικός	Μέγεθος	Συσκευασία
1-1625-2-1	-	12

Πιστόλι Αέρος Μακρύ Inter



NICE
2
HAVE



Κωδικός	Μέγεθος	Συσκευασία
1-1625-2-2	-	12

Πιστόλι Αέρος Κοντό



NICE
2
HAVE

SCAN ME



Κωδικός	Μέγεθος	Συσκευασία
1-1625-2-3	-	12

Ζουμπάδες Cr.V (Σχιστό) Inter



NICE
2
HAVE

SCAN ME



Κωδικός	Μέγεθος	Συσκευασία
1-1615-2-1		12

Προκοβγάλης 600x16mm Inter



SCAN ME



Κωδικός	Μέγεθος	Συσκευασία
1-1627-2-60	600x16mm	1

Ψαλίδι Λαμαρίνας Inter



MUST
HAVE

SCAN ME



Κωδικός	Μέγεθος	Συσκευασία
1-1801-2-	Αριστερό	6
A 1-1801-	Δεξί	6
2-Δ 1-	Ίσιο	6

1801-2-ΙΣ

Ράμμα Αλιείας Inter



Κωδικός	Μέγεθος	Συσκευασία
13-105-2-1	-	5

Μολύβι Μαραγκών Κόκκινο



Κωδικός	Μέγεθος	Συσκευασία
1-210-2-1	-	12

Ράμμα Πολύχρωμο Οικοδομής Inter

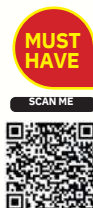

Κωδικός	Μέγεθος	Συσκευασία
13-106-2-1	100gr	4

Κρικοπόλαγκο



Κωδικός	Μέγεθος	Συσκευασία
15-500-2-1		1

Ψαλίδι Λαμαρίνας Luckhaus



Κωδικός	Μέγεθος	Συσκευασία
1-1804-3-10	10	6
1-1804-3-12	12	6

Ψαλίδι Δακτύλου Luckhaus



Κωδικός	Μέγεθος	Συσκευασία
1-1803-3-8	8	6
1-1803-3-10	10	6
1-1803-3-12	12	6

Ψαλίδι Δακτύλου Inter



Κωδικός	Μέγεθος	Συσκευασία
1-1805-2-8	8	6
1-1805-2-10	10	6
1-1805-2-12	12	6

Ψαλίδι Σύρματος Borsheng



Κωδικός	Μέγεθος	Συσκευασία
1-1806-2-	7	1
2 1-1806-	"	2
2-3	8	1
	"	2

Κόπτες - Κοπτάκια

Κόφτης Ρvc Σωλήνων SK5 Τεφλόν Λάμια



Κωδικός	Μέγεθος	Συσκευασία
1-900-2-7	42mm	12

Κοπτάκι Μπετού Μαύρο Χωρίς Μόνωση Blisteinter



Κωδικός	Μέγεθος	Συσκευασία
1-900-2-1	160mm	6

Κοπτάκι Μπετού Μπλε Blisteinter



Κωδικός	Μέγεθος	Συσκευασία
1-900-2-3	160mm	6

Κόπτακι Μπετού Μπλε Μόνωση Cr.V Inter



MUST HAVE

SCAN ME



Κωδικός	Μέγεθος	Συσκευασία
1-900-2-2	160mm	6

Κοπτάκι Μπετού T. Bos Inter



SCAN ME



Κωδικός	Μέγεθος	Συσκευασία
1-900-2-4	160mm	6

Κοπτάκι Cr.V Blister (Μουστάκι) Inter



MUST HAVE

SCAN ME



Κωδικός	Μέγεθος	Συσκευασία
1-900-2-6	180mm	6

Κόπτης Μοκέτας Blister +3 Λάμες SK4 Inter



MUST HAVE

SCAN ME



Κωδικός	Μέγεθος	Συσκευασία
1-901-2-1	-	12

Κόπτης Μοκέτας Πλαστικός Μπλέ T. Kds Inter



MUST HAVE

SCAN ME



Κωδικός	Μέγεθος	Συσκευασία
1-901-2-3	-	20

Κόπτης Μοκέτας 0.7mm Μαύρη Λάμα Inter



SCAN ME



Κωδικός	Μέγεθος	Συσκευασία
1-900-2-1	18mmX0,7mm	6

Κόπτης Μοκέτας Μαύρη Λάμα 0.7mm Blister Inter



NICE 2 HAVE



Κωδικός	Μέγεθος	Συσκευασία
1-901-2-9	25mmX0,7mm	12

Λάμα για Κόπτες Μοκέτας Σετ 10 τεμ. Inter



Κωδικός	Μέγεθος	Συσκευασία
1-901-2-5	18x100mm	20

Κόπτης Μοκέτας Μεταλλικός Inter



Κωδικός	Μέγεθος	Συσκευασία
1-901-2-2	18mm	12

Κόπτης Μοκέτας 0.7mm Λάμα SK-2 Inter



Κωδικός	Μέγεθος	Συσκευασία
1-901-2-9		10

Μαύρη Λάμα για Κόπτες Μοκέτας Σετ 10 τεμ. Inter



Κωδικός	Μέγεθος	Συσκευασία
1-901-1-5	18x100mm	20

Κόπτης Μπετού Ψαλίδι Inter



Κωδικός	Μέγεθος	Συσκευασία
1-904-2-12	12	1
1-904-2-14	14	1
1-904-2-18	18	1
1-904-2-24	24	1
1-904-2-30	30	1

Κόπτης Μπετού Ψαλίδι Hit



Κωδικός	Μέγεθος	Συσκευασία
1-904-2-12H	12	1
1-904-2-14H	14	1
1-904-2-18H	18	1
1-904-2-24H	24	1
1-904-2-30H	30	1
1-904-2-36H	36	1

Μάγουλο Ψαλίδι Μπετού HIT



SCAN ME



Κωδικός	Μέγεθος	Συσκευασία
1-905-2-12	12	1
1-905-2-14	14	1
1-905-2-18	18	1
1-905-2-24	24	1
1-905-2-30	30	1
1-905-2-36	36	1

Κόπτης Μοκέτας Σουγίας Αλουμινίου SK2 Μαύρη Λάμα Blister Inter



SCAN ME



Κωδικός	Μέγεθος	Συσκευασία
1-901-1-11		12

Πιστόλια Σιλικόνης

**Πιστόλι Σιλικόνης Μπλε Τ. Αγγλίας
Χέρι Σιδήρου με Δόντια Inter**



**MUST
HAVE**



Κωδικός	Μέγεθος	Συσκευασία
1-1300-2-1	9"	24

**Πιστόλι Σιλικόνης Βαρέως Τύπου
TPR Inter**



Κωδικός	Μέγεθος	Συσκευασία
1-1300-2-8	9"	12

Πιστόλι Σιλικόνης Β.Τ Inter



**MUST
HAVE**



Κωδικός	Μέγεθος	Συσκευασία
1-1300-2-3	9"	12

**Πιστόλι Σιλικόνης Κλειστού Τύπου
Inter**



**NICE
2
HAVE**



Κωδικός	Μέγεθος	Συσκευασία
1-1300-2-4	15"	12

Πιστόλι Σιλικόνης Μπλέ Ανοιχτού Τύπου 0.8 πάχος Inter



**MUST
HAVE**



Κωδικός	Μέγεθος	Συσκευασία
1-1300-2-5	9"	36

Πιστολί Αρμών Inter



Κωδικός	Μέγεθος	Συσκευασία
1-1300-1-7	-	1

Σκεπάρνια

Σκεπάρνι Inter



Κωδικός	Μέγεθος	Συσκευασία
1-1400-2-1		2

Σκεπάρνι ATL Μεσσαίο Ampatzidis



Κωδικός	Μέγεθος	Συσκευασία
1-1403-1-1		1

Σκεπάρνι Platinum Μαγνητικό Νεοδυμίου AD



Κωδικός	Μέγεθος	Συσκευασία
1-1403-1-4	-	1

Σκεπάρι ATL-S Special Μεσαίο Ampatzidis



Κωδικός	Μέγεθος	Συσκευασία
1-1403-1-2	-	1

Σκεπάρι ATL-S Special Μικρό



Κωδικός	Μέγεθος	Συσκευασία
1-1403-1-3	-	1

Σκεπάρι Ιορδάνη



Κωδικός	Μέγεθος	Συσκευασία
1-1402-1-1	-	1

Σκεπάρι Κοντό Ιορδάνη



Κωδικός	Μέγεθος	Συσκευασία
1-1402-1-3	-	1

Σφυριά - Βαριές

Βαριοπούλα Fiberglass Λαβή Inter



Κωδικός	Μέγεθος	Συσκευασία
1-1700-2-	800g	6
8 1-1700-	1000g	6
2-1 1-	1250g	6
1700-2-12	1500g	4
1-1700-2-	2000g	4

15 1-
1700-2-2

Ματσόλα Ξύλινη Λαβή Inter

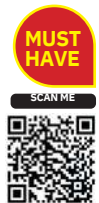

Κωδικός	Μέγεθος	Συσκευασία
1-1704-2-1	50mm	12

Σφυρί Ατσάλινο Μπλε/Γκρι Fiberglass TPR DIN 1041 + Δαχτυλίδι Αισθη



Κωδικός	Μέγεθος	Συσκευασία
1-1701-	100gr	6
2-1 1-	200gr	6
1701-2-2	300gr	6
1-1701-	400gr	6

2-3 1-
1701-2-4

Σφυρί Χτιστών Εγχώριο



MUST HAVE

SCAN ME



Κωδικός	Μέγεθος	Συσκευασία
1-1706-1-2	1kg	1

Σφυρί Χτιστών Inter



MUST HAVE

SCAN ME



Κωδικός	Μέγεθος	Συσκευασία
1-1706-2-1	1kg	1

Σφυρί Χτιστών Inter



SCAN ME



Κωδικός	Μέγεθος	Συσκευασία
1-1706-2-3	1kg	1

Φραπίνα Εγχώρια



MUST HAVE

SCAN ME



Κωδικός	Μέγεθος	Συσκευασία
1-1707-1-1	-	1

Φραπίνα Inter



MUST HAVE

SCAN ME



Κωδικός	Μέγεθος	Συσκευασία
1-1707-2-2	-	2

Βαριά Μυτερή Στρογγυλή Τρύπαter



Κωδικός	Μέγεθος	Συσκευασία
1-1703-2-3	3kg	6
1-1703-2-4	4kg	6
1-1703-2-5	5kg	4
1-1703-2-6	6kg	4
1-1703-2-7	7kg	4
1-1703-2-8	8kg	4

Λίμες

Λίμα Αλυσοπριόνων Nicholson



Κωδικός	Μέγεθος	Συσκευασία
1-1000-1-18	1/8	6
1-1000-1-316	3/16	12
1-1000-1-532	5/32	12

Λίμα Taper Nicholson



Κωδικός	Μέγεθος	Συσκευασία
1-1001-1-	4,5	1
45 1-	5	2
1001-1-5	6	1
1-1001-1-	7	2

6 1-1001-		1
1-7		2
		1
		2

Λίμα Slim-Tape Nicholson



Κωδικός	Μέγεθος	Συσκευασία
1-1002-1-	4	1
4 1-1002-	4,5	2
1-45 1-	5	1
1002-1-5	6	2

1-1002-1-

6

1

2

1

Σκαρπέλα Σετ 4τεμ Inter



Κωδικός	Μέγεθος	Συσκευασία
1-1607-2-2	N.10-12-14-16mm	12

Ράσπα Blister Inter



Κωδικός	Μέγεθος	Συσκευασία
1-1005-2-10	10	1
1-1005-2-8	8	2

1

2

Σκαρπέλο Πλαστική Λαβή Blister Inter



Κωδικός	Μέγεθος	Συσκευασία
1-1607-2-	12	1
12 1-1607-	14	2
2-14 1-	16	1
1607-2-16	18	2
1-1607-2-	20	1

18 1-1607-

2

2-20

1

2

1

2

Ρόδες

Ρόδα Καροτσιού με Άξονα 4 Λινά 20x360mm PR1627 Σαμπρέλας



Κωδικός	Μέγεθος	Συσκευασία
1-1617-2-1	-	5

Ρόδα Καροτσιού με Άξονα 36cm Μασίφ

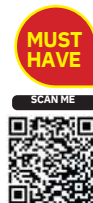

Κωδικός	Μέγεθος	Συσκευασία
1-1617-2-2	-	5

Ρόδα Καροτσιού με Άξονα Τρακτερωτή



Κωδικός	Μέγεθος	Συσκευασία
1-1617-2-3	-	5

Ρόδα Πλαστική Ζόντα Χωρίς Ρουλεμόν



Κωδικός	Μέγεθος	Συσκευασία
1-1617-2-4	-	5

Μυστριά

Μυστρί Σοβά Πλαστική Λαβή

Inter



MUST HAVE

SCAN ME



Κωδικός	Μέγεθος	Συσκευασία
1-1100-2-18	180mm	1
1-1100-2-20	200mm	2
1-1100-2-22	220mm	1
1-1100-2-24	240mm	2

1

2

1

2

Μυστρί Χτιστών Πλαστική Λαβή

Inter



MUST HAVE

SCAN ME



Κωδικός	Μέγεθος	Συσκευασία
1-1102-	6	1
2-6 1-	7	2
1102-2-7		1

2

Μυστρί Σοβά Ξύλινη Λαβή

Inter



MUST HAVE

SCAN ME



Κωδικός	Μέγεθος	Συσκευασία
1-1101-2-18	180mm	1
1-1101-2-20	200mm	2
1-1101-2-22	220mm	1
1-1101-2-24	240mm	2

1

2

1

Μυστρί Χτιστών Ξύλινη Λαβή

Inter



MUST HAVE

SCAN ME



Κωδικός	Μέγεθος	Συσκευασία
1-1103-	6	1
2-6 1-	7	2
1103-2-7	8	1

1-1103-

2

2-8

1

2

Μυστρί Ηλεκτρολόγων Πλαστική Λαβή Inter



Κωδικός	Μέγεθος	Συσκευασία
1-1104-2-1	120mm	12

Μυστρί Ηλεκτρολόγων Ξύλινη Λαβή Inter



Κωδικός	Μέγεθος	Συσκευασία
1-1105-2-1	120mm	12

Μυστρί Πλαστική Λαβή Γερμανικού Τύπου Πλακάδι Inter



Κωδικός	Μέγεθος	Συσκευασία
1-1104-2-2	160mm	12

02

ΠΛΕΓΜΑΤΑ ΣΥΡΜΑΤΑ

Σε αυτήν την κατηγορία θα βρείτε πλέγματα και σίτες. Από παράθυρο μέχρι κόσκινο και από κουνελόσυρμα έως εύκαμπτα σύρματα. Μια από τις βασικότερες και πιο κινήσιμες κατηγορίες μας. Με έμφαση πρωτίστως στη ποιότητα καθώς και στην καλύτερη σχέση ποιότητας-τιμής σας παρουσιάζουμε τη γκάμα μας και είμαστε παραπάνω απευχαρούμενοι να λύσουμε κάθε απορία σας. Πιο συγκεκριμένα θα βρείτε:





ΠΛΕΓΜΑΤΑ

Αλυσίδες	59-60
Πλέγματα	60-63
Σύρματα	64-65



Σπυρόπουλος & ΣΙΑ Ε.Ε.
Από το 1938, δίπλα σας

Αλυσίδες

Αλυσίδα Καρούλι DIN 763 Γαλβανιζέηter



Αλυσίδες βιομηχανικές ίσιες κολλητές γαλβανισμένες & ηλεκτρογαλβανιζέ σε καρούλι, διαστάσεων από 3mm έως και 10mm.

Μεσαίος κρίκος

Din 763.

Για διάφορες χρήσεις.

Μη κατάλληλη για ανύψωση.



Κωδικός	Μέγεθος	Συσκευασία
3-100-2-	26x12mm-3mm	20kg
30 3-100-	32x16mm-4mm	20kg
2-40 3-	35x20mm-5mm	20kg
100-2-50	42x24mm-6mm	20kg
3-100-2-	52x32mm-8mm	20kg

60 3-100-

2-80

Αλυσίδα Καρούλι Κόκκινο-Άσπρο Πλαστικόηter



Αποτελείται από άσπρους και κόκκινους κρίκους για να είναι εύκολα ορατή. Αποτελεί μία οικονομική λύση για οριοθέτηση χώρων. Το υλικό κατασκευής της και το μικρό της βάρος την καθιστούν εύχρηστη και ακίνδυνη για πρόκληση ζημιών οχήματα ή τραυματισμούς σε περαστικούς.



Κωδικός	Μέγεθος	Συσκευασία
3-300-2-6	6mm x 25m	6
3-300-2-8	8mm x 25m	ρολά

6

ρολά

Αλυσίδα Σκύλων Γαλβανισμένη DIN763 Τύπου T 2mm



Κωδικός	Μέγεθος	Συσκευασία
3-200-2-25	25	10τεμ
3-200-2-30	30	.
3-200-2-35	35	10τεμ
3-200-2-40	40	.



SCAN ME



10τεμ

Πλέγματα

10τεμ

Κουελόσυρμα Ηλεκτρογαλβανιζόμενο 1x1/2" x 1,60 (1,55) mm



Κωδικός	Μέγεθος	Συσκευασία
2-100-2-40	40cm x 25m	1
2-100-2-50	50cm x 25m	ρολό
2-100-2-60	60cm x 25m	1
2-100-2-80	80cm x 25m	ρολό
2-100-2-	100cm x 25m	1
100 2-100-	120cm x 25m	ρολό
2-120 2-	150cm x 25m	1



SCAN ME



100-2-150

ρολό

1

ρολό

Κοτετσόσυρμα Εξάγωνο Γαλβανιζέ

1

ρολό



Κωδικός	Μέγεθος	Συσκευασία
2-200-2-1	22x1/2x0,71mm x 25m 1,0m	ρολό
2-200-2-	22x1/2x0,71mm x 25m 1,2m	ρολό
12 2-200-	22x1/2x0,71mm x 25m 1,5m	1
2-15 2-	22x1x0,71mm x 25m 1,0m	ρολό
201-2-1 2-	22x1x0,71mm x 25m 1,2m	1
201-2-12	22x1x0,71mm x 25m 1,5m	ρολό



SCAN ME



2-201-2-

1

15

ρολό

1

ρολό

1

Σίτα Παραθύρων Ανοξείδωτη 16x16 Mesh



Κωδικός	Μέγεθος	Συσκευασία
2-300-2-1	100cm x 25m	2
2-300-2-	120cm x 25m	2
12 2-300-	150cm x 25m	2

2-15



SCAN ME



Σίτα Παραθύρων Γαλβανιζέ 16x16 Mesh



Κωδικός	Μέγεθος	Συσκευασία
2-400-2-1	100cm x 25m	2
2-400-2-	120cm x 25m	2
12 2-400-	150cm x 25m	2

2-15



SCAN ME



Σίτα Παραθύρων Αλουμινίου



Κωδικός	Μέγεθος	Συσκευασία
2-500-2-1	100cm x 25m	2
2-500-2-	120cm x 25m	2
12 2-500-	150cm x 25m	2

2-15



SCAN ME



Πλέγμα Μπαλκονιού Polygrid BFE



Κωδικός	Μέγεθος	Συσκευασία
2-600-1-1Γ	1m-Γκρί	50 m
2-600-1-1K	1m-Καφέ	50 m
2-600-1-1Λ	1m-Λευκό	50 m
2-600-1-1Μ	1m-Μαύρο	50 m
2-600-1-1ΜΛ	1m-Μπλέ	50 m
2-600-1-1Π	1m-Πράσινη	50 m
2-601-1-12Γ	1,2m-Γκρί	50 m
2-601-1-12K	1,2m-Καφέ	50 m
2-601-1-12Λ	1,2m-Λευκό	50 m
2-601-1-12Μ	1,2m-Μαύρο	50 m
2-601-1-12ΜΛ	1,2m-Μπλέ	50 m
2-601-1-12Π	1,2m-Πράσινη	50 m

MUST HAVE

SCAN ME



Σίτα 90% Σκίαση σε Ρολά inter



Κωδικός	Μέγεθος	Συσκευασία
2-1200-2-	2m x 50m	1
2 2-1200-	4m x 50m	1

2-4

NICE 2 HAVE

SCAN ME



Σίτα Καρέ Γαλβανιζέ 0,8m x 30m x 26



Κωδικός	Μέγεθος	Συσκευασία
2-1000-2-3	3	1
2-1000-2-6	6	1
2-1000-2-8	8	1
2-1000-2-10	1	1

0

MUST HAVE

SCAN ME



Σίτα Παραθύρων Fiberglass 16x18 Mesh



MUST HAVE

SCAN ME



Κωδικός	Μέγεθος	Συσκευασία
2-1100-2-	100cm x 25m	6
1 2-1100-	120cm x 25m	6
2-12 2-	160cm x 25m	6

1100-2-16

Σύρμα Πονταριστό Περιφραξης

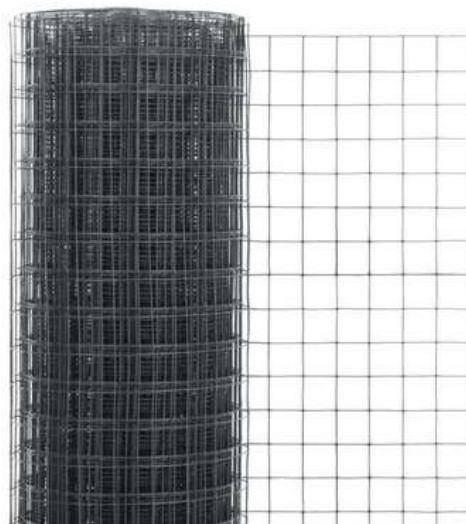

NICE 2 HAVE

SCAN ME



Κωδικός	Μέγεθος	Συσκευασία
2-805-1-5	5x5 1m x 25m	1 ρολό

Σίτα Σήμανσης Πορτοκαλί

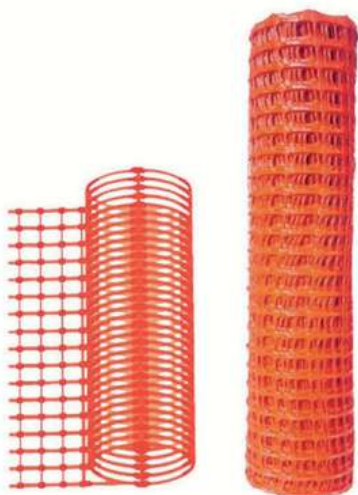

MUST HAVE

SCAN ME



Κωδικός	Μέγεθος	Συσκευασία
2-602-1-1	1m x 50m	250

Σίτα Σοβα Άκαυτη (Fiberglass) Μπλέ Μάτ 10x10 Inter



MUST HAVE

SCAN ME



Κωδικός	Μέγεθος	Συσκευασία
2-700-2-1	1m x 50m (110gr/m2)	1

Σύρματα

Σύρμα Γαλβανιζέ Κουλούρα 2 Κιλών



SCAN ME



Κωδικός	Μέγεθος	Συσκευασία
2-800-2-7	1,2mm-7	1
2-800-2-8	1,3mm-8	0
2-800-2-10	1,5mm-10	1
2-800-2-12	1,8mm-12	0
2-800-2-14	2,2mm-14	1
2-800-2-16	2,4mm-16	0

Σύρμα Μαύρο Κουλούρα 2 Κιλών



SCAN ME



Κωδικός	Μέγεθος	Συσκευασία
2-801-2-7	1,2mm-7	10

Ατσαλόμαλλο Cleanhouse



SCAN ME



Κωδικός	Μέγεθος	Συσκευασία
2-900-1-2	2	36τεμ
2-900-1-1	1	.
2-900-1-3	2	36τεμ

.5kg

Σύρμα Γαλβανιζέ Inter



SCAN ME



Κωδικός	Μέγεθος	Συσκευασία
2-802-2-30M	1mm x 30m	50

Σύρμα Επενδεδυμένο Απλώματος

Inter



MUST HAVE

SCAN ME



Κωδικός	Μέγεθος	Συσκευασία
2-803-2-1	2,4mm x 25m	60

Σύρμα Για Σακιά



NICE 2 HAVE

SCAN ME



Κωδικός	Μέγεθος	Συσκευασία
2-804-2-1	1mm x 12cm x 3.000τεμ	2

Σύρμα Αγκραθωτό σε Ρολό



MUST HAVE

SCAN ME



Κωδικός	Μέγεθος	Συσκευασία
2-804-1-1	100m	1

Κονσερτίνα (Άνοιγμα 14 έως 15 μέτρα)



MUST HAVE

SCAN ME



Κωδικός	Μέγεθος	Συσκευασία
2-805-1-20	Φ20	1



ΣΙΔΗΡΙΚΑ

Σε αυτήν την κατηγορία θα βρείτε βίδες και καρφιά υψηλής ποιότητας, τεσταρισμένα, ανθεκτικά. Από μεγάλους οίκους του εξωτερικού αλλά και τις Ελλάδας. Σε μοναδικές τιμές, ιδανική λύση για τους πιο απαιτητικούς πελάτες σας. Πιο συγκεκριμένα θα βρείτε :



Βίδες

Στριφώνια Γαλβανιζέ Πακέτ Inter



Κωδικός	Μέγεθος	Συσκευασία
4-500-2-40	6x40	200
4-500-2-50	6x50	200
4-500-2-60	6x60	200
4-500-2-70	6x70	200
4-500-2-80	6x80	200
4-500-2-90	6x90	100
4-500-2-00	6x100	100
4-500-2-120	6x120	100
6-500-2-140	6x140	100
4-501-2-40	8x40	200
4-501-2-50	8x50	200
4-501-2-60	8x60	200
4-502-2-70	8x70	200
4-502-2-80	8x80	200
4-502-2-90	8x90	200
4-502-2-100	8x100	100
4-502-2-120	8x120	100

Κωδικός	Μέγεθος	Συσκευασία
4-502-2-130	8x130	100
4-502-2-140	8x140	100
4-502-2-150	8x150	100
4-502-2-160	8x160	50
4-502-2-180	8x180	50
4-502-2-200	8x200	50
4-503-2-221	8x220	50
4-503-2-241	8x240	70
4-503-2-60	10x60	100
4-503-2-70	10x70	100
4-503-2-80	10x80	100
4-503-2-90	10x90	100
4-503-2-100	10x100	100
4-503-2-140	10x140	50
4-503-2-160	10x160	50
4-503-2-180	10x180	50
4-503-2-200	10x200	50

Νοβοπανόβιδα Γαλβανιζέih Lin

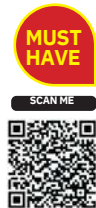

Κωδικός	Μέγεθος	Συσκευασία
4-401-2-15	3,5x15	1000
4-401-2-16	3,5x16	1000
4-401-2-17	3,5x17	1000
4-401-2-18	3,5x18	1000
4-401-2-20	3,5x20	1000
4-401-2-25	3,5x25	1000
4-401-2-30	3,5x30	1000
4-401-2-35	3,5x35	1000
4-401-2-40	3,5x40	1000
4-401-2-45	3,5x45	1000
4-401-2-50	3,5x50	1000
4-401-2-60	3,5x60	500
4-400-2-16	3x16	1000
4-400-2-18	3x18	1000
4-400-2-20	3x20	1000
4-400-2-30	3x30	1000
4-402-2-16	4x16	1000
4-402-2-18	4x18	1000
4-402-2-20	4x20	1000
4-402-2-25	4x25	1000
4-402-2-30	4x30	1000
4-402-2-35	4x35	1000
4-402-2-40	4x40	1000

Κωδικός	Μέγεθος	Συσκευασία
4-402-2-45	4x45	1000
4-402-2-50	4x50	500
4-402-2-60	4x60	500
4-403-2-20	5x20	1000
4-403-2-25	5x25	1000
4-403-2-30	5x30	1000
4-403-2-35	5x35	1000
4-403-2-40	5x40	500
4-403-2-45	5x45	500
4-403-2-50	5x50	500
4-403-2-60	5x60	400
4-403-2-70	5x70	250
4-403-2-80	5x80	250
4-403-2-90	5x90	200
4-403-2-100	5x100	200
4-404-2-40	6x40	500
4-404-2-50	6x50	250
4-404-2-60	6x60	250
4-404-2-70	6x70	250
4-404-2-80	6x80	200
4-404-2-90	6x90	200
4-404-2-100	6x100	200
4-404-2-120	6x120	100
4-404-2-140	6x140	100

Νοβοπανόβιδα Ινοχih Lin



Κωδικός	Μέγεθος	Συσκευασία
4-909-2-16	3,5x16	1000
4-909-2-20	3,5x20	1000
4-409-2-525	3,5x25	1000
4-406-2-30K	3,5x30	1000
4-406-1-35IN	3,5x35	1000
4-909-2-40	3,5x40	1000
4-909-2-50	3,5x50	1000
4-406-2-25K	3,5x25	1000
4-409-2-46	3,5x45	1000
4-409-2-420	4x20	500
4-409-2-425	4x25	500
4-409-2-30	4x30	500
4-409-2-36	4x35	500
4-409-2-40	4x40	500
4-409-2-47	4x45	500
4-909-2-51	4x50	500

Κωδικός	Μέγεθος	Συσκευασία
4-409-2-61	4x60	500
4-402-2-70	4x70	500
4-909-2-30	5x30	500
4-409-2-35	5x35	500
4-909-2-41	5x40	200
4-409-2-48	5x45	200
4-909-2-52	5x50	200
4-909-2-61	5x60	200
4-409-2-70	5x70	200
4-409-2-80	5x80	100
4-409-2-90	5x90	100
4-409-2-62	6x60	200
4-409-2-81	6x80	100
4-409-2-101	6x100	100
4-409-2-121	6x120	100

Εξάγωνη Βίδα Γαλβανιζέ Πακέτο

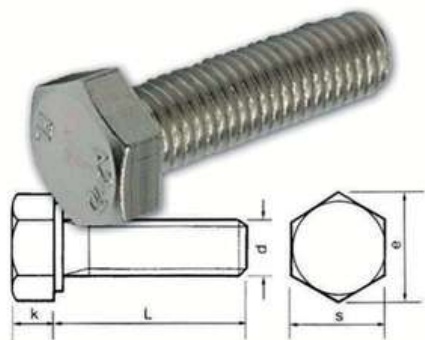

Κωδικός	Μέγεθος	Συσκευασία
4-600-2-20	6x20	100
4-600-1-25	6x25	100
4-600-2-30	6x30	100
4-600-2-40	6x40	100
4-600-2-50	6x50	100
4-600-2-60	6x60	100
4-600-2-70	6x70	100
4-600-2-80	6x80	100
4-600-2-90	6x90	100
4-600-2-100	6x100	100
4-601-2-16	8x160	500
4-601-1-20	8x200	500
4-601-2-25	8x25	100
4-601-2-30	8x30	100
4-601-2-40	8x40	100
4-601-2-50	8x50	100

Κωδικός	Μέγεθος	Συσκευασία
4-601-2-60	8x60	100
4-601-2-70	8x70	100
4-601-2-80	8x80	100
4-601-2-90	8x90	100
4-601-2-	8x100	100
100 4-601-	8x120	100
2-120 4-	10x30	100
602-2-30 4-	10x40	100
602-2-40 4-	10x50	100
602-2-50 4-	10x60	100
602-2-60 4-	10x70	100
602-2-70 4-	10x80	100
602-2-80 4-	10x90	100
602-2-90 4-	10x100	100
602-2-100	10x120	100
4-602-2-		
120		

Στριφώνια Inox Din571 Πακέτο



Κωδικός	Μέγεθος	Συσκευασία
4-505-2-41	6X40	100
4-505-2-50	6X50	100
4-505-1-70	6X70	100
4-505-2-80	6X80	100
4-505-2-	6X100	50
100 4-505-	8X40	100
2-40 4-505-	8X50	100
2-51 4-505-	8X60	100
2-60 4-505-	8X70	100
2-70 4-505-	8X80	100
2-81 4-505-	8X90	100
2-90 4-505-	8X100	50
2-101 4-	8X120	50
505-2-120	8X140	50

4-505-2-

140

Εξάγωνη Din 933 Inox



Κωδικός	Μέγεθος	Συσκευασία
4-604-1-20	6x20	100
4-604-1-30	6x30	100
4-604-2-40	6x40	100
4-604-1-60	6x60	100
4-604-2-70	6x70	100
4-604-2-80	6x80	100
4-604-1-31	8x30	100
4-604-1-41	8x40	100
6-604-1-51	8x50	100
4-604-1-61	8x60	100
4-604-1-32	10x30	100
4-604-1-42	10x40	100
4-604-1-51	10x50	100
4-604-2-60	10x60	100
4-604-1-81	10x80	100

Αυτοδ/τη Εξάγωνη Βίδα με Ροδέλα

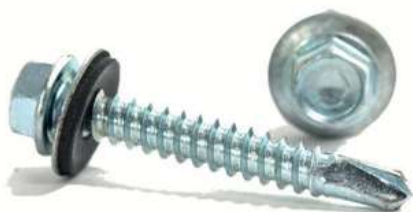

**MUST
HAVE**

SCAN ME



Κωδικός	Μέγεθος	Συσκευασία
4-200-2-19	6,3x19	250
4-200-2-25	6,3x25	250
4-200-2-32	6,3x32	250
4-200-2-38	6,3x38	250
4-200-2-50	6,3x50	250
4-200-2-60	6,3x60	250
4-200-2-75	6,3x75	200
4-200-2-100	6,3x100	200
4-200-2-120	6,3x120	200

Αυτόδ/τη Βίδα Truss



Κωδικός	Μέγεθος	Συσκευασία
4-201-1-13	4,2x13	1000
4-201-2-16	4,2x16	1000
4-201-2-19	4,2x19	1000
4-201-1-25	4,2x25	1000
4-201-1-30	4,2x32	1000
4-201-1-38	4,2x38	1000

Ντίζα Γαλβανιζέ Εγχώριο 1m



SCAN ME



MUST HAVE

Κωδικός	Μέγεθος	Συσκευασία
4-1400-1-6	6	50
4-1400-1-8	8	50
4-1400-1-10	10	25
4-1400-1-12	12	20
4-1400-1-14	14	10
4-1400-1-16	16	10

Ντίζα Inox Din975 1m



MUST HAVE

SCAN ME

Κωδικός	Μέγεθος	Συσκευασία
4-1400-2-6	6	25
4-1400-2-8	8	25
4-1400-2-10	1	20
4-1400-2-12	0	10

1

2

Παξιμάδι Γαλβανιζέ Din934



Κωδικός	Μέγεθος	Συσκευασία
4-1700-1-5	5	1000
4-1700-1-6	6	1000
4-1700-1-8	8	1000
4-1700-1-	1	500
10 4-1700-	0	300

MUST HAVE

SCAN ME



1-12

1

2

Καρόβιδα Din603 Πακέτο

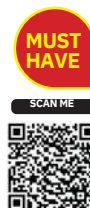

Κωδικός	Μέγεθος	Συσκευασία
4-2300-2-20	6x20	200
4-2300-2-30	6x30	200
4-2300-2-40	6x40	200
4-2300-2-50	6x50	200
4-2300-2-60	6x60	200
4-2300-2-70	6x70	200
4-2300-2-80	6x80	200
4-2300-2-90	6x90	200
4-2300-2-100	6x100	150
4-2301-2-20	8x200	200
4-2301-2-30	8x30	200
4-2301-2-40	8x40	200
4-2301-2-50	8x50	200
4-2301-2-60	8x60	200
4-2301-2-70	8x70	200
4-2301-2-80	8x80	100

Κωδικός	Μέγεθος	Συσκευασία
4-2301-2-90	8x90	100
4-2301-2-100	8x100	100
4-2301-2-120	8x120	100
4-2301-2-140	8x140	50
4-2302-2-30	10x30	200
4-2302-2-40	10x40	200
4-2302-2-50	10x50	200
4-2302-2-60	10x60	200
4-2302-2-80	10x80	200
4-2302-2-100	10x100	100
4-2302-2-120	10x120	100
4-2302-2-140	10x140	50
4-2302-2-160	10x160	50
4-2302-2-180	10x180	50
4-2302-2-200	10x200	50

Γκρόβερ Γαλβ. Din127



Κωδικός	Μέγεθος	Συσκευασία
4-1703-1-6	6	1000
4-1703-1-8	8	1000
4-1703-1-	1	1000
10 4-1703-	0	1000

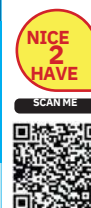

1-12

1

2

Πριτσίνια Αλουμινίου Πακέτο



MUST HAVE

SCAN ME



Κωδικός	Μέγεθος	Συσκευασία
4-2400-2-10	4x10	1000
4-2400-2-12	4x12	1000
4-2400-2-14	4x14	1000
4-2400-2-16	4x16	1000
4-2400-2-18	4x18	1000
4-2401-2-12	4,8x12	1000
4-2401-2-14	4,8x14	500
4-2401-2-16	4,8x16	500
4-2401-2-18	4,8x18	500
4-2401-2-20	4,8x20	500

Τσιμεντόβιδα/Μπετόβιδα Γαλβανιζέ Πακέτο



MUST HAVE

SCAN ME



Κωδικός	Μέγεθος	Συσκευασία
4-2501-2-72	7,5x72	100
4-2500-2-82	7,5x82	100
4-2500-2-92	7,5x92	100
4-2500-2-102	7,5x102	100
4-2500-2-112	7,5x112	100
4-2500-2-122	7,5x122	100
4-2500-2-132	7,5x132	100
4-2500-2-152	7,5x152	100
4-2500-2-182	7,5x182	100

Παξιμόδι Ασφαλείας Γαλβανιζέ



Κωδικός	Μέγεθος	Συσκευασία
4-1701-1-6	6	1000
4-1701-1-8	8	1000
4-1701-1-10	10	500
4-1701-1-12	12	400
4-1701-1-14	14	100
4-1701-1-16	16	100

NICE
2
HAVE

SCAN ME



Παξιμόδι Din934 Inox



Κωδικός	Μέγεθος	Συσκευασία
4-1701-2-6	6	1000
4-1701-2-8	8	500
4-1701-2-	1	300

10

0

NICE
2
HAVE

Ροδέλα Din125 Inox



Κωδικός	Μέγεθος	Συσκευασία
4-1605-2-6	6	1000
4-1605-2-8	8	500
4-1605-2-10	1	300

0

NICE
2
HAVE

Ροδέλα Γαλβανιζέ Β.Τ. Din9021



Κωδικός	Μέγεθος	Συσκευασία
4-1600-1-6	6	1000
4-1600-1-8	8	500
4-1600-1-10	10	300
4-1600-1-12	12	100
4-1600-1-14	14	100
4-1600-1-16	16	100
4-1600-1-18	18	100
4-1600-1-21	20	100

MUST
HAVE

SCAN ME



Ροδελα Ελαστική Τσίγκων /κιλό



Κωδικός	Μέγεθος	Συσκευασία
4-1602-1-1		20kg



Μούφα Γαλβανιζέ Γαλβ. Din127



Κωδικός	Μέγεθος	Συσκευασία
4-1702-1-6	6	1000
4-1702-1-8	8	1000
4-1702-1-	1	500



10

0

Βελονάκι Ακέφαλο



Κωδικός	Μέγεθος	Συσκευασία
4-301-1-616A	6-16	5kg
4-301-1-716A	7-16	5kg
4-301-1-720A	7-20	5kg
4-301-1-820A	8-20	5kg
4-301-1-925A	9-25	5kg
4-301-1-30A	10-30	5kg
4-301-1-35A	11-35	5kg
4-301-1-40A	12-40	5kg
4-301-1-45A	12-45	5kg
4-301-1-50A	12-50	5kg



Εντατήρας Γαλβανιζέντερ



Κωδικός	Μέγεθος	Συσκευασία
4-1000-2-5	5	50
4-1000-2-6	6	50
4-1000-2-8	8	50
4-1000-2-10	1	50
4-1000-2-12	0	50

**MUST
HAVE**

SCAN ME



1

2

Ναυτικό Κλειδί Γαλβανιζέντερ



Κωδικός	Μέγεθος	Συσκευασία
4-800-2-5	5	50
4-800-2-6	6	50
4-800-2-8	8	50
4-800-2-10	1	50
4-800-2-12	0	50

**MUST
HAVE**

SCAN ME



1

2

Σφικτήρας Συρματοσχοίων Γαλβανιζέντερ



Κωδικός	Μέγεθος	Συσκευασία
4-900-2-3	3	100
4-900-2-5	5	100
4-900-2-6	6	100
4-900-2-8	8	100
4-900-2-10	10	100
4-900-2-12	12	100
4-900-2-20	20	50

**NICE
2
HAVE**

SCAN ME



Βελονάκι Πλατυκέφαλο



Κωδικός	Μέγεθος	Συσκευασία
4-300-1-22Α	6-22	5kg
4-300-1-716Π	7-16	5kg
4-300-1-720Π	7-20	5kg
4-300-1-820Π	8-20	5kg
4-300-1-925Π	9-25	5kg
4-300-1-30Π	10-30	5kg
4-300-1-35Π	11-35	5kg
4-300-1-40Π	12-40	5kg
4-300-1-45Π	12-45	5kg
4-300-1-50Π	12-50	5kg



Πρόκα σε 5kg/πακ. Εγχώριο



Κωδικός	Μέγεθος	Συσκευασία
4-700-1-15	15x15	5kg
4-700-1-21	16x21	5kg
4-700-1-24	16x24	5kg
4-700-1-36	18x36	5kg
4-700-1-45	19x45	5kg
4-700-1-70	23x70	5kg



Καρφιά

Μανταλάκι Βίδας + ΥραΞλιξ



Κωδικός	Μέγεθος	Συσκευασία
4-2000-1-30	19x30	200
4-2000-1-35	19x35	200
4-2001-1-35	20x35	200
4-2001-1-40	20x40	200
4-2002-1-45	21x45	200

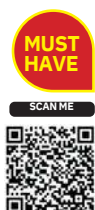

Ατσαλόκαρφο Γαλβανιζέ με γραμμές Inter



Κωδικός	Μέγεθος	Συσκευασία
4-100-2-20	2x20	100
4-100-2-25	2x25	100
4-100-2-30	2x30	100
4-100-2-40	2x40	100

Κωδικός	Μέγεθος	Συσκευασία
4-100-2-50	3,5x50	100
4-100-2-60	3,5x60	100
4-100-2-70	3,5x70	100
4-100-2-80	3,5x80	100
4-101-2-40	3x40	100
4-100-2-90	4x90	100
4-100-2-100	4x100	100
4-100-2-120	4x120	100

Στραβόκαρφο Βίδας + ΥρατΕλιξ



Κωδικός	Μέγεθος	Συσκευασία
4-1800-1-40	18x40	300
4-1800-1-50	18x50	300
4-1800-1-60	18x60	200
4-1801-1-40	20x40	200
4-1801-1-50	20x50	200
4-1801-1-60	20x60	200
4-1801-1-70	20x70	200
4-1801-1-80	20x80	200
4-1802-1-50	21x50	200
4-1802-1-60	21x60	200

Κωδικός	Μέγεθος	Συσκευασία
4-1802-1-70	21x70	200
4-1802-1-80	21x80	200
4-1802-1-100	21x100	200
4-1803-1-60	22x60	200
4-1803-1-70	22x70	200
4-1803-1-80	22x80	200
4-1803-1-100	22x100	200
4-1803-1-75	23x75	200
4-1803-1-120	23x120	150
4-1803-1-140	23x140	150

Βιδοθυλία + Υπατ'Ελιξ



MUST HAVE



Κωδικός	Μέγεθος	Συσκευασία
4-1900-1-50	17x50	300
4-1901-1-60	18x60	200
4-1902-1-60	19x60	200
4-1902-1-70	19x70	200
4-1903-1-80	20x80	200
4-1903-1-100	20x100	200
4-1904-1-85	21x85	200
4-1904-1-100	21x100	200
4-1905-1-100	22x100	200
4-1905-1-120	22x120	200
4-1905-1-155	22x155	150
4-1905-1-80	22x80	200
4-1906-1-90	23x90	150
4-1906-1-125	23x125	150
4-1906-1-140	23x140	150
4-2100-1-40	16x40	500
4-2101-1-50	18x50	200
4-2101-1-60	18x60	200
4-2102-1-80	19x80	200
4-2102-1-90	19x90	200
4-2103-1-65	20x65	200
4-2103-1-75	20x75	200
4-2104-1-90	21x90	200
4-2104-1-100	21x100	200
4-2105-1-100	22x100	200
4-2105-1-130	22x130	150
4-2106-1-120	23x120	150
4-2106-1-140	23x140	150
4-2106-1-160	23x160	100τεμ
4-2106-1-180	23x180	100τεμ
4-2107-1-145	26x145	75

Γάντζος Βίδας + Υπατ'Ελιξ



MUST HAVE



Κωδικός	Μέγεθος	Συσκευασία
4-2100-1-40	16x40	(500τεμ)
4-2101-1-50	18x50	(200τεμ)
4-2101-1-60	18x60	(200τεμ)
4-2101-1-70	18x70	(200τεμ)
4-2102-1-80	19x80	(200τεμ)
4-2102-1-90	19x90	(200τεμ)
4-2103-1-65	20x65	(200τεμ)
4-2103-1-75	20x75	(200τεμ)
4-2104-1-90	21x90	(200τεμ)
4-2104-1-100	21x100	(200τεμ)
4-2105-1-100	22x100	(200τεμ)
4-2105-1-130	22x130	(150τεμ)
4-2106-1-120	23x120	(150τεμ)
4-2106-1-140	23x140	(150τεμ)
4-2106-1-160	23x160	(100τεμ)
4-2106-1-180	23x180	(100τεμ)
4-1900-1-145	26x145	(75τεμ)

Κλιπς Αλυσίδας Αλουμινίου Inter



Κωδικός	Μέγεθος	Συσκευασία
4-2603-2-50	50	100
4-2603-2-60	60	100



Κλιπς Αλυσίδας Νίκελ Άνω Άνοιγμα Inter



Κωδικός	Μέγεθος	Συσκευασία
4-2604-2-12	1/2	100
4-2604-2-48	5/8	100



Κλιπς Αλυσίδας Νίκελ Πλάγιο Άνοιγμα Inter



Κωδικός	Μέγεθος	Συσκευασία
4-2602-2-13	13	50
4-2602-2-16	16	50
4-2602-2-20	20	50



Κλιπς Ορειβασίας DIN 5299 Νίκελ Inter



Κωδικός	Μέγεθος	Συσκευασία
4-2600-2-40	40	50
4-2600-2-50	50	50
4-2600-2-60	60	50
4-2600-2-70	70	50
4-2600-2-80	80	50
4-2600-2-100	100	25



Κλιπς Ορειβασίας DIN5299 Νίκελ με Βίδαter



Κωδικός	Μέγεθος	Συσκευασία
4-2601-2-6	6	25
4-2601-2-8	8	25



Στριφτάρι Ζώνων Γαλβανιζέ Εγχώριο



Κωδικός	Μέγεθος	Συσκευασία
4-1200-1-40	40	100
4-1200-1-50	50	100
4-1200-1-60	60	100
4-1200-1-70	70	100
4-1200-1-80	80	100
4-1200-1-100	100	100



Χαλκός Νίκελ Εγχώριο



Κωδικός	Μέγεθος	Συσκευασία
4-1102-1-20N	20	200
4-1102-1-25N	25	200
4-1102-1-30N	30	200
4-1102-1-35N	35	200
4-1102-1-40N	40	200
4-1102-1-20X	20	200
4-1102-1-25X	25	200
4-1102-1-30X	30	200
4-1102-1-35X	35	200
4-1102-1-40X	40	200



Χαλκός Παξιμόδι Γαλβανιζέ Εγχώριο



Κωδικός	Μέγεθος	Συσκευασία
4-1300-1-5	5	100
4-1300-1-6	6	100
4-1300-1-8	8	100
4-1300-1-	1	100

10 0

NICE
2
HAVE

SCAN ME



Χαλκός Στριφώνι Γαλβανιζέ Εγχώριο



Κωδικός	Μέγεθος	Συσκευασία
4-1301-1-6	6	100
4-1301-1-8	8	100
4-1301-1-	1	100

10 0

MUST
HAVE

SCAN ME



Upat Hardplast



Κωδικός	Μέγεθος	Συσκευασία
4-1500-1-5	5	100
4-1500-1-6	6	100
4-1500-1-7	7	100
4-1500-1-8	8	100
4-1500-1-10	10	50
4-1500-1-12	12	25
4-1500-1-14	14	25

MUST
HAVE

SCAN ME



Upat BT Hardplast



Κωδικός	Μέγεθος	Συσκευασία
4-1501-1-6	6x35x3,5-5mm	100
4-1501-1-8	8x50x4-6mm	100
4-1501-1-10	10x60x6-8	50
4-1501-1-12	12x70x8-10mm	25

**MUST
HAVE**

SCAN ME



Upat Καρφωτό Hardplast



Κωδικός	Μέγεθος	Συσκευασία
4-1502-1-35	6x35mm	200
4-1502-1-55	6x55mm	200
4-1502-1-70	6x70mm	100
4-1503-1-120	8x120mm	50
4-1503-1-100	8x100mm	100
4-1503-1-100	8x55mm	100
4-1503-1-100	8x70mm	100

**NICE
2
HAVE**

SCAN ME



1503-1-75

Αποστάτης Πλακιδίων Hardplast



Κωδικός	Μέγεθος	Συσκευασία
14-1706-1-1	1mm	200
14-1706-1-15	1,5mm	200
14-1706-1-2	2mm	200

**MUST
HAVE**

SCAN ME



Σταυρός Πλακιδίων Hardplast



Κωδικός	Μέγεθος	Συσκευασία
14-1704-1-2	2mm	500
14-1704-1-3	3mm	500
14-1704-1-4	4mm	500
14-1704-1-5	5mm	500

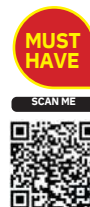

Ταφ Πλακιδίων Hardplast



Κωδικός	Μέγεθος	Συσκευασία
14-1705-1-2	2	500
14-1705-1-3	3	500
14-1705-1-4	4	500



Κοσκινόπροκα Μαύρη Inter



Κωδικός	Μέγεθος	Συσκευασία
4-1105-2-	1/2	500gr
12 4-1105-	3/4	500gr
2-34 4-	5/8	500gr

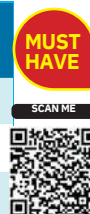

1105-2-58

Καρφι Ρομπότ Inter



Κωδικός	Μέγεθος	Συσκευασία
4-1104-3-	6x18	100
18 4-1104-	6x25	100



1-25

Καρφιά Οροφής Ροδέλλα



Κωδικός	Μέγεθος	Συσκευασία
4-1103-2-68	68	3kg



Γάντζοι Νίκελ



Κωδικός	Μέγεθος	Συσκευασία
18-500-1-1	542	100



Πάσσαλος με Χαλκά Εγχώριο



Κωδικός	Μέγεθος	Συσκευασία
4-1100-2-25	25	1
4-1100-2-30	30	2
4-1100-2-35	35	1
4-1100-2-40	40	2
4-1100-2-50	50	1



Συνδετικά S Γαλβανίζη metal



Κωδικός	Μέγεθος	Συσκευασία
4-1101-1-	30	300
30 4-1101-	40	200
1-40 4-	50	100



1101-1-50

Εντατήρας Συρμάτων Γαλβανιζέ



Κωδικός	Μέγεθος	Συσκευασία
4-1000-2-100	100	50



Σακοράφα



Κωδικός	Μέγεθος	Συσκευασία
4-302-1-4	4	100
4-302-1-6	6	100
4-302-1-7	7	100



Καμπάρς Οξυντέ Πακέτο



Κωδικός	Μέγεθος	Συσκευασία
4-1106-2-1		1000





ΚΙΓΚΑΛΕΡΙΑΣ



Σπυρόπουλος & ΣΙΑ Ε.Ε.
Από το 1938, δίπλα σας

SPRTOOLS

Γωνίες

Γωνιά Ντουλαπιών Γαλβανιζέ metal



Κωδικός	Μέγεθος	Συσκευασία
7-100-1-20	20x20	300
7-100-1-30	30x30	200
7-100-1-40	40x40	100
7-100-1-50	50x50	100
7-100-1-55	50x60	100
7-100-1-60	60x60	100
7-100-1-80	80x80	100
7-100-1-100	100x100	100

MUST HAVE

SCAN ME



Γωνιά Ραφιών Λευκή ter

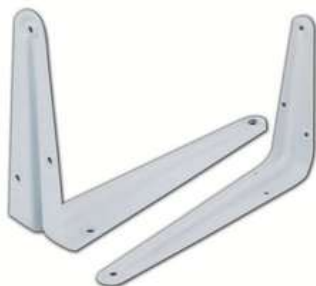

Κωδικός	Μέγεθος	Συσκευασία
7-200-2-125	125/150	20
7-200-2-150	150/200	20
7-200-2-200	200/250	20
7-200-2-250	250/300	20
7-200-2-300	300/350	20
7-200-2-350	350/400	20
7-200-2-400	400/450	12

MUST HAVE

SCAN ME



Γωνιά Στοπ Ρολλών Vermetal



Κωδικός	Μέγεθος	Συσκευασία
7-300-1-1	40x30	100

MUST HAVE

SCAN ME



Γωνιά Συνδεσης Πέργκολας Εγχώριο



Κωδικός	Μέγεθος	Χρώμα	Συσκευασία
11-300-1-4Γ	40x40x50	Γαλβανιζέ	400
11-300-1-4IP	40x40x50	Ιρίδιο	400
11-300-1-4M	40x40x50	Μαύρη	400
11-308-1-5Γ	50x100x45	Γαλβανιζέ	200
11-308-1-5IP	50x100x45	Ιρίδιο	200
11-308-1-5M	50x100x45	Μαύρη	200
11-301-1-5Γ	50x100x45	Γαλβανιζέ	500
11-301-1-5IP	50x100x45	Ιρίδιο	500
11-301-1-5M	50x100x45	Μαύρη	500
11-309-1-6Γ	60x100x60	Γαλβανιζέ	200
11-309-1-6NX	60x100x60	Ιnox	200
11-309-1-6IP	60x100x60	Ιρίδιο	200
11-309-1-6M	60x100x60	Μαύρη	200
11-302-1-6Γ	60x60x40	Γαλβανιζέ	300
11-302-1-6IP	60x60x40	Ιρίδιο	300
11-302-1-6M	60x60x40	Μαύρη	300

Κωδικός	Μέγεθος	Χρώμα	Συσκευασία
11-303-1-7IP	70x70x50	Ιρίδιο	200
11-303-1-7M	70x70x50	Μαύρη	200
11-303-1-7Γ	70x70x50	Γαλβανιζέ	200
11-304-1-8Γ	80x80x40	Γαλβανιζέ	250
11-304-1-8IP	80x80x40	Ιρίδιο	250
11-304-1-8M	80x80x40	Μαύρη	250
11-306-1-9Γ	90x90x40	Γαλβανιζέ	200
11-306-1-9IP	90x90x40	Ιρίδιο	200
11-306-1-9M	90x90x40	Μαύρη	200
11-305-1-9Γ	90x90x65	Γαλβανιζέ	100
11-305-1-9IP	90x90x65	Ιρίδιο	100
11-305-1-9M	90x90x65	Μαύρη	100
11-307-1-10Γ	100x100x80	Γαλβανιζέ	80
11-307-1-10IP	100x100x80	Ιρίδιο	80
11-307-1-10M	100x100x80	Μαύρη	80

Γωνιά Παραδοσιακή Μαύρη Εγχώριο



Κωδικός	Μέγεθος	Χρώμα	Συσκευασία
7-304-1-10	10x10x4	Μαύρη	50
7-304-1-15	15x14x4	Μαύρη	50



Γωνιά Λουκέτου Σετ 2 Τεμαχίων



Κωδικός	Μέγεθος	Συσκευασία
7-301-1-1		7-301-1-1



Αναρτήρας Ίσιος Γαλβανιζέ



Κωδικός	Μέγεθος	Συσκευασία
7-303-2-60	60	200
7-303-2-80	80	200
7-303-2-00	100	100



Αναρτήρας Ταψ Γαλβανιζέ



Κωδικός	Μέγεθος	Συσκευασία
7-303-1-50	50	100
7-303-1-60	60	100
7-303-1-80	80	100
7-303-1-100	100	100



Βάση Δαπέδου Πέργκολας Εγχώριο



Κωδικός	Μέγεθος	Χρώμα	Συσκευασία
11-102-1-7IP	7	Ιρίδιο	20
11-102-1-8IP	8	Ιρίδιο	20
11-102-1-9IP	9	Ιρίδιο	20
11-102-1-10IP	10	Ιρίδιο	20
11-102-1-12IP	12	Ιρίδιο	20
11-102-1-7M	7	Μαύρη	20
11-102-1-8M	8	Μαύρη	20
11-102-1-9M	9	Μαύρη	20
11-102-1-10M	10	Μαύρη	20
11-102-1-12M	12	Μαύρη	20



Βάση Διαιρούμενη Β.Τ. Πέργκολας Εγχώριο



Κωδικός	Μέγεθος	Συσκευασία
11-101-1-	Γαλβανιζέ	1
Γ 11-101-	Ιρίδιο	0
1-IP 11-	Μαύρη	1

101-1-M

1

0



Βάση Διαιρούμενη Πέργκολας Εγχώριο



Κωδικός	Μέγεθος	Συσκευασία
11-100-1-Γ	Γαλβανιζέ	20
11-100-1-	Ιnox	20
IX 11-100-	Ιρίδιο	20
1-IP 11-	Μαύρη	20

100-1-M



Βάση Παραδοσιακή



Κωδικός	Μέγεθος	Συσκευασία
11-103-1-7	Μαύρη	20
11-103-1-8	Μαύρη	20
11-103-1-9	Μαύρη	20
11-103-1-10	Μαύρη	20
11-103-1-11	Μαύρη	20
11-103-1-12	Μαύρη	20
11-103-1-14	Μαύρη	20



Δοκοθήκη Γωνιακή Πέργκολας Εγχώριο



Κωδικός	Μέγεθος	Χρώμα	Συσκευασία
11-204-1-	5	Ιρίδιο	60
5IP 11-204-	6	Ιρίδιο	60
1-6IP 11-	7	Ιρίδιο	60
204-1-7IP	8	Ιρίδιο	60
11-204-1-	9	Ιρίδιο	60
8IP 11-204-	5	Μαύρη	60
1-9IP 11-	6	Μαύρη	60
204-1-5M	7	Μαύρη	60
11-204-1-	8	Μαύρη	60
6M 11-204-	9	Μαύρη	60



1-7M 11-

204-1-8M

Δοκοθήκη Κρεμαστή Πέργκολας Εγχώριο



Κωδικός	Μέγεθος	Χρωμα	Συσκευασία
11-205-1-	5	Ιρίδιο	60
57 11-205-	6	Ιρίδιο	60



1-62

Βάση Παραδοσιακή Φαρδιά



Κωδικός	Μέγεθος	Χρώμα	Συσκευασία
11-104-1-	11.	Μαύρη	20
15 11-	5	Μαύρη	20

104-1-18 11.

8

Δοκοθήκη Ίσια Πέργολας Εγχώριο



Κωδικός	Μέγεθος	Χρώμα	Συσκευασία
11-200-1-5Γ	5	Γαλβανιζέ	60
11-200-1-6Γ	6	Γαλβανιζέ	60
11-200-1-7Γ	7	Γαλβανιζέ	60
11-200-1-8Γ	8	Γαλβανιζέ	60
11-200-1-9Γ	9	Γαλβανιζέ	60
11-200-1-	5	Ιρίδιο	60
5IP 11-200-	6	Ιρίδιο	60
1-6IP 11-	7	Ιρίδιο	60
200-1-7IP	8	Ιρίδιο	60
11-200-1-	9	Ιρίδιο	60
8IP 11-200-	5	Μαύρη	60
1-9IP 11-	6	Μαύρη	60
200-1-5M	7	Μαύρη	60
11-200-1-	8	Μαύρη	60
6M 11-200-	9	Μαύρη	60

1-7M 11-

200-1-8M

11-200-1-

9M



Δοκοθήκη με Κλίση Πέργκολας Εγχώριο



Κωδικός	Μέγεθος	Χρώμα	Συσκευασία
11-200-1-5Γ	5	Γαλβανιζέ	60
11-200-1-6Γ	6	Γαλβανιζέ	60
11-200-1-7Γ	7	Γαλβανιζέ	60
11-200-1-8Γ	8	Γαλβανιζέ	60
11-200-1-9Γ	9	Γαλβανιζέ	60
11-200-1-5IP	5	Ιρίδιο	60
11-200-1-6IP	6	Ιρίδιο	60
11-200-1-7IP	7	Ιρίδιο	60
11-200-1-8IP	8	Ιρίδιο	60
11-200-1-9IP	9	Ιρίδιο	60
11-200-1-5M	5	Μαύρη	60
11-200-1-6M	6	Μαύρη	60
11-200-1-7M	7	Μαύρη	60
11-200-1-8M	8	Μαύρη	60
11-200-1-9M	9	Μαύρη	60



Δοκοθήκη Β.Τ. Πέργκολας Εγχώριο



Κωδικός	Μέγεθος	Χρώμα	Συσκευασία
11-202-1-7Γ	7	Γαλβανιζέ	40
11-202-1-8Γ	8	Γαλβανιζέ	40
11-202-1-9Γ	9	Γαλβανιζέ	40
11-202-1-10Γ	1	Γαλβανιζέ	40
11-202-1-7IP	0	Ιρίδιο	40
11-202-1-8IP	7	Ιρίδιο	40
11-202-1-9IP	8	Ιρίδιο	40
11-202-1-10IP	9	Ιρίδιο	40
11-202-1-7M	1	Μαύρη	40
11-202-1-8M	0	Μαύρη	40
11-202-1-9M	7	Μαύρη	40
11-202-1-10M	8	Μαύρη	40



9

1

0

Γωνιά Συνδ. Τελαρώματος



Κωδικός	Μέγεθος	Συσκευασία
11-310-1-1	Μαύρη	

Λαμάκι Σύνδεσης Πέργκολας Εγχώριο



Κωδικός	Μέγεθος	Χρώμα	Συσκευασία
11-501-1-1	120x40	Ιρίδιο	300
11-501-1-2	120x40	Μαύρη	300
11-501-1-3	120x40	Γαλβανιζέ	300
11-501-1-4	160x40	Ιρίδιο	250
11-501-1-5	160x40	Μαύρη	250
11-501-1-7	180x40	Μαύρη	250
11-501-1-8	180x40	Μαύρη	200
11-501-1-9	180x40	Γαλβανιζέ	200

Ταφ Σύνδεσης Πέργκολας Εγχώριο



Κωδικός	Μέγεθος	Συσκευασία
11-502-1-3	Γαλβανιζέ	70
11-502-1-1	Ιρίδιο	70
11-502-1-2	Μαύρη	70

Σύνδεσμος Πέργκολας Εγχώριο



Κωδικός	Μέγεθος	Χρώμα	Συσκευασία
11-500-1-1K	1	Ιρίδιο	200
11-500-1-1M	1	Μαύρη	200
11-500-1-1Γ	1	Γαλβανιζέ	200



Πήχη Μηχανής Αλουμινίου (Ξύστρα)



Κωδικός	Μέγεθος	Συσκευασία
7-317-1-1	Γαλβανιζέ	5m/Βέργα

Πήχης Αλουμινίου



Κωδικός	Μέγεθος	Συσκευασία
7-311-1-80	80x20	5m/Βέργα
7-311-1-10	10x20	5m/Βέργα

Σωλήνα Ντουλάπας Στρογγυλή



Κωδικός	Μέγεθος	Συσκευασία
7-308-1-25	25	5m/Βέργα
7-308-1-19	19	5m/Βέργα

Σωλήνα Ντουλάπας Οβαλ Νίκελ



Κωδικός	Μέγεθος	Συσκευασία
7-308-1-1		5m/Βέργα

Γωνιά Αλουμινίου Ισοσκελή



Κωδικός	Μέγεθος	Συσκευασία
7-312-1-10	10x10	5m/Βέργα
7-312-1-15	15x15	5m/Βέργα
7-312-1-20	20x20	5m/Βέργα
7-312-1-25	25x25	5m/Βέργα
7-312-1-30	30x30	5m/Βέργα
7-312-1-40	40x40	5m/Βέργα

Γωνιά Αλουμινίου Ισοσκελή Ριγέ



Κωδικός	Μέγεθος	Συσκευασία
7-313-1-20	20x20	5m/Βέργα
7-313-1-25	25x25	5m/Βέργα
7-313-1-30	30x30	5m/Βέργα

Λάμα Αλουμινίου Ίσια



Κωδικός	Μέγεθος	Συσκευασία
7-316-1-	20x2	5m/Βέργα
20 7-316-	30x3	5m/Βέργα
1-30 7-	40x3	5m/Βέργα

316-1-40

Ταφ Αλουμινίου



Κωδικός	Μέγεθος	Συσκευασία
7-315-1-1	Ψιλό	5m/Βέργα
7-315-1-2	Χοντρό	5m/Βέργα

Τιραζ Αλουμινίου



Κωδικός	Μέγεθος	Συσκευασία
7-310-1-1	Μονό Δανίας	5m/Βέργα

Τιραζ Αλουμινίου



Κωδικός	Μέγεθος	Συσκευασία
7-310-1-	Διπλό Δανίας	5m/Βέργα
2 7-310-	Διπλό Απλό	5m/Βέργα

1-3

Κουμπάσο Φεγγιτών



Κωδικός	Μέγεθος	Συσκευασία
8-607-1-1	180	12

Γωνιά Πλαστική με Καπάκι



Κωδικός	Μέγεθος	Χρώμα	Συσκευασία
7-307-1-ΛΕ	35x20x20	Λευκή	100
7-307-1-ΚΦ	35x20x20	Καφέ	100
7-307-1-ΜΑ	35x20x20	Μαύρη	100
7-307-1-ΚΕ	35x20x20	Κερασί	100
7-307-1-ΓΚ	35x20x20	Γκρί	100
7-307-1-ΜΠ	35x20x20	Μπεζ	100

Καλύπτρα Κεραμιδιών Γωνιακή



Κωδικός	Μέγεθος	Συσκευασία
11-330-1-1		100



Καλύπτρα Κεραμιδιών Ίσια



Κωδικός	Μέγεθος	Συσκευασία
11-330-1-2		100

Π Φουρουσίων



Κωδικός	Μέγεθος	Χρώμα	Συσκευασία
11-400-1-5Γ	5	Γαλβανιζέ	100
11-400-1-	5	Ιρίδιο	100
5IP 11-400-	5	Μαύρο	100
1-5M 11-	6	Γαλβανιζέ	100
401-1-6Γ 11-	6	Ιρίδιο	100
401-1-6IP	6	Μαύρο	100
11-401-1-	7	Γαλβανιζέ	100
6M 11-402-	7	Ιρίδιο	100
1-7Γ 11-402-	7	Μαύρο	100
1-7K 11-	8	Γαλβανιζέ	100
402-1-7M	8	Ιρίδιο	100
11-403-1-8Γ	8	Μαύρο	100

11-403-1-

8IP 11-403-

1-8M



ΚΛΕΙΔΑΡΙΕΣ

Κλειδαριές	105-112
Αφαλοί	112-113
Λουκέτα	113-116
Πόμολα	116-119



Σπυρόπουλος & ΣΙΑ Ε.Ε.
Από το 1938, δίπλα σας

Κλειδαριές

Κλειδαριά Στενή 54mm Κύλινδρος ΒΚ/20 Inter



Κωδικός	Μέγεθος	Συσκευασία
5-100-2-20	20	20



SCAN ME



Κλειδαριά Στενή Romus



Κωδικός	Μέγεθος	Συσκευασία
5-102-1-20	20	20
5-102-1-25	25	20
5-102-1-30	30	20
5-102-1-35	35	20



SCAN ME



Κλειδαριά Στενή Testa



Κωδικός	Μέγεθος	Συσκευασία
5-103-1-20	20	20
5-103-1-25	25	20
5-103-1-30	30	20
5-103-1-35	35	20

SCAN ME



Κλειδαριά Στενή Primo



Κωδικός	Μέγεθος	Συσκευασία
5-104-1-20	20	20

Κλειδαριά Φαρδιά 60mm Κύλινδρος Νίκελ Πλάκα Inter



Κωδικός	Μέγεθος	Συσκευασία
5-104-1-20	45	20

Κλειδαριά Φαρδιά Domus



Κωδικός	Μέγεθος	Συσκευασία
5-102-1-45	45	20

Κλειδαριά Μεσόπορτας Domus

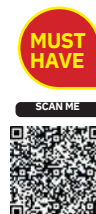

Κωδικός	Μέγεθος	Συσκευασία
5-113-1-80	80140	20

Κλειδαριά Μεσόπορτας BK/40 C/75 Τετράγωνη Χρυσή Πλάκα & Σώμα Inter



Κωδικός	Μέγεθος	Συσκευασία
5-112-2-1	40X75	20

Κλειδαριά Μεσόπορτας Primo



Κωδικός	Μέγεθος	Συσκευασία
5-114-1-1		20

Κλειδαριά Μεσόπορτας Domus

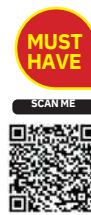

Κωδικός	Μέγεθος	Συσκευασία
5-113-1-81	81140	20

Κλειδαριά Εξωθύρας Κουτιαστή 2 Στροφών Inter



Κωδικός	Μέγεθος	Συσκευασία
5-106-2-AP	ΑΡΙΣΤΕΡΗ	24
5-106-2-ΔΕ	ΔΕΞΙΑ	24

Κλειδαριά Εξωθύρας Κουτιαστή 2 Στροφών Domus

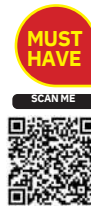

Κωδικός	Μέγεθος	Συσκευασία
5-108-1-ΔΕ	ΑΡΙΣΤΕΡΗ	24
5-108-1-AP	ΔΕΞΙΑ	24

Κλειδαριά Αυλόπορτας 60mm 0310 Inter



Κωδικός	Μέγεθος	Συσκευασία
5-120-2-AP	ΑΡΙΣΤΕΡΗ	24
5-120-2-ΔΕ	ΔΕΞΙΑ	24

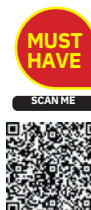

Κλειδαριά Εξωθύρας Κουτιαστήesta



Κωδικός	Μέγεθος	Συσκευασία
5-126-1-	ΑΡΙΣΤΕΡΗ	1
AP 5-126-	ΔΕΞΙΑ	2
1-ΔΕ		1



2

Κλειδαριά Καμαρόπορταςondor



Κωδικός	Μέγεθος	Συσκευασία
5-119-1-	ΑΡΙΣΤΕΡΗ	2
AP 5-119-	ΔΕΞΙΑ	2
1-ΔΕ		



Κλειδαριά Τραβιχτήesta



Κωδικός	Μέγεθος	Συσκευασία
5-109-1-AP	ΑΡΙΣΤΕΡΗ	2
5-109-1-ΔΕ	ΔΕΞΙΑ	2



Κυπρί ηλεκτρικό Ρυθμιζόμενoesta



Κωδικός	Μέγεθος	Συσκευασία
5-118-1-1	8-12V	1

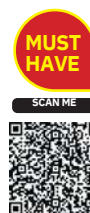

Γρύλλακι Χωνευτό



Κωδικός	Μέγεθος	Συσκευασία
5-123-15		10



Γρύλος Χωνευτός Χρυσό Ματ



Κωδικός	Μέγεθος	Συσκευασία
5-123-1-1		10



Γρύλλακι Χωνευτό Κίτρινο



Κωδικός	Μέγεθος	Συσκευασία
5-123-1-6		10



Γρύλος Εξωτερικός



Κωδικός	Μέγεθος	Συσκευασία
5-123-1-3		10



Γρύλος Εξωτερικός με Χαλκά



Κωδικός	Μέγεθος	Συσκευασία
5-123-1-4		10



Κλειδαριά 20x8 Testa



Κωδικός	Μέγεθος	Συσκευασία
5-122-1-8		2



Γρύλος Χωνευτός Νίκελ Μαφενy



Κωδικός	Μέγεθος	Συσκευασία
5-123-1-2		10



Κλειδαριά Piccolo Domus



Κωδικός	Μέγεθος	Συσκευασία
5-105-1-1		1



Κλειδαριά Συρταρίων Vesta



Κωδικός	Μέγεθος	Συσκευασία
5-116-1-20	20	1
5-116-1-25	25	2
5-116-1-30	30	1



SCAN ME



2

1

Κλειδαριά Τζαμόπορτας Condor



Κωδικός	Μέγεθος	Συσκευασία
5-121-1-1		2



SCAN ME



2

Κλειδαριά Συρομένων Διπλών alz



Κωδικός	Μέγεθος	Συσκευασία
5-125-3-4		12



SCAN ME



Βέργα Γρύλου Εξωτερικού



Κωδικός	Μέγεθος	Συσκευασία
5-124-1-2		10



SCAN ME



Βέργα Γρύλου Χωνευτή



Κωδικός	Μέγεθος	Συσκευασία
5-124-1-1		10



Αφαλοί

Αφαλός Ορειχάλκινος 3κλειδιάnter



Κωδικός	Μέγεθος	Συσκευασία
5-300-2-54	54	1
5-300-2-60	60	2
5-300-2-70	70	1
5-306-2-80	80	2



Αφαλός Ορειχάλκινος 3κλειδιάomus



Κωδικός	Μέγεθος	Συσκευασία
5-304-1-54	54	1
5-304-1-60	60	2
5-304-1-70	70	1
5-304-1-80	80	2



Αφαλός Ασφαλείας Νίκελ 5 κλειδιάnter



Κωδικός	Μέγεθος	Συσκευασία
5-301-2-60	60	1
5-301-2-70	70	0
5-301-2-80	80	1



Αφαλός Ασφαλείας 5 Κλειδιά



Κωδικός	Μέγεθος	Συσκευασία
5-305-1-60	60	1
5-305-1-70	70	0
5-305-1-80	80	1



Λουκέτα

Λουκέτο Ορειχάλκινο Β.Τ. Inter



Κωδικός	Μέγεθος	Συσκευασία
5-200-2-20	20	1
5-200-2-25	25	2
5-200-2-30	30	1
5-200-2-35	35	2
5-200-2-40	40	1
5-200-2-45	45	2
5-200-2-50	50	1
5-200-2-60	60	2
5-200-2-75	75	1



Λουκέτο Ορειχάλκινο Ε.Τ. Inter



Κωδικός	Μέγεθος	Συσκευασία
5-201-2-30	43gr-30mm	1
5-201-2-40	67gr-40mm	2
5-201-2-50	105gr-50mm	1
5-201-2-60	148gr-60mm	2



Λουκέτο Ορειχάλκινο Μακρύλαιμο E. Inter



Κωδικός	Μέγεθος	Συσκευασία
5-202-2-25	25	1
5-202-2-30	30	2
5-202-2-40	40	1
5-202-2-50	50	2
5-202-2-60	60	1

MUST HAVE

SCAN ME



2

Λουκέτο Ορειχάλκινο Μακρύλαιμο Τιτανίου Inter



Κωδικός	Μέγεθος	Συσκευασία
5-202-1-30	30	1
5-202-1-38	38	2
5-202-1-50	50	1
5-202-2-63	63	2

SCAN ME



6

6

6

6

Λουκέτο Σιδήρου Επικάλυψη Τιτανίου Inter



Κωδικός	Μέγεθος	Συσκευασία
5-201-2-32	32	1
5-201-2-38	38	2
5-201-2-51	50	1
5-211-2-63	63	2

MUST HAVE

SCAN ME



6

Λουκέτο Τάκος Χρωμέ Bliste Inter



Κωδικός	Μέγεθος	Συσκευασία
5-204-2-70	74	10

NICE 2 HAVE

SCAN ME



6

Λουκέτο Ποδηλάτου Κλειδί Κ3nter



Κωδικός	Μέγεθος	Συσκευασία
5-208-2-2	65cm	12



Σούστα Θυρών Αέρος Inter



Κωδικός	Μέγεθος	Συσκευασία
5-400-2-2	65-85kg	1



Κωδικός	Μέγεθος	Συσκευασία
5-400-2-3		1



Σούστα Θυρών Απλή



Κωδικός	Μέγεθος	Συσκευασία
5-400-2-1	N.10(90x250)	10



Μάτι Θυρών Ορειχάλκινο



Κωδικός	Μέγεθος	Συσκευασία
5-209-2-1		24



Πομολάκι Ντουλαπιών Νίκελ MatExalor



Κωδικός	Μέγεθος	Συσκευασία
5-515-1-2		12

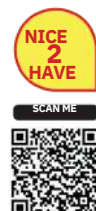

Πομολάκι Ντουλαπιών Ορειχάλκινο MatExalor



Κωδικός	Μέγεθος	Συσκευασία
5-515-1-1		12

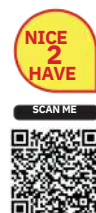

Πόμολα

Γρυλόχρο Ασημί Εγχώριο



Κωδικός	Μέγεθος	Συσκευασία
5-507-1-7A	7	1
5-507-1-7K	7	6
5-507-1-7Λ	7	1
5-507-1-8K	8	6
5-507-1-8A	8	1
5-507-1-8Λ	8	6



1
6
1
6
1
6

Πόμολο Μεσόπορτας με Ροζέτα Neoxal



Κωδικός	Μέγεθος	Συσκευασία
5-500-1-ΑΣ	Ασημί	1
5-500-1-ΚΦ	Καφέ	4
5-500-1-ΛΕ	Λευκό	1

MUST HAVE

SCAN ME



4

Πόμολο Σιδηρόπορτας Neoxal



Κωδικός	Μέγεθος	Συσκευασία
5-501-1-ΑΣ	Ασημί	1
5-501-1-ΚΦ	Καφέ	6
5-501-1-ΛΕ	Λευκό	1

MUST HAVE

SCAN ME



1

4

6

Πόμολο Μεσόπορτας Πλαστικό με Ροζέτα 310/40 Neoxal



Κωδικός	Μέγεθος	Συσκευασία
5-513-1-ΓΚ	Γκρι	1
5-513-1-ΚΦ	Καφε	4
5-513-1-ΛΕ	Λευκό	1
5-513-1-ΜΑ	Μαύρο	4

NICE 2 HAVE

SCAN ME



1

6

1

Πόμολο Σιδηρόπορτας Πλαστικό 310/25 Neoxal



Κωδικός	Μέγεθος	Συσκευασία
5-514-1-ΓΚ	Γκρί	1
5-514-1-ΛΕ	Λευκό	6
5-514-1-	Μαύρο	1

NICE 2 HAVE

SCAN ME



MA

4

1

4

6

1

6

Πόμολο Φιξ 110/40 Neoxal



Κωδικός	Μέγεθος	Συσκευασία
5-504-1-2	Λευκό	1
5-504-1-3	Καφέ	4
5-504-1-4	Μαύρο	1
5-504-1-5	Ασημί	4



SCAN ME



1

Ζεμπερέκι Ορειχάλκινο



Κωδικός	Μέγεθος	Συσκευασία
5-512-1-1		10

SCAN ME



4

1

4

Λαβή Αλουμινίου N.150 Εγχώριο

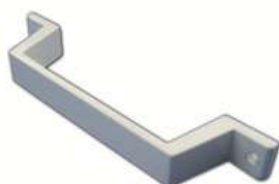

Κωδικός	Μέγεθος	Συσκευασία
5-504-1-ΑΣ	Ασημί	100
5-504-1-ΚΦ	Καφέ	100
5-504-1-ΛΕ	Λευκό	100
5-504-1-Μ	Μαύρο	100



SCAN ME



Λαβή Παραθύρου Αλουμινίου



Κωδικός	Μέγεθος	Συσκευασία
5-508-1-14	14cm	24

SCAN ME



Χέρουλι Φεγγιτών Wermetal



Κωδικός	Μέγεθος	Συσκευασία
5-509-1-AP	Αριστερό	1
5-509-1-ΔΕ	Δεξί	2

NICE
2
HAVE



1
2

Χούφτα Κούφια Zincenter



Κωδικός	Μέγεθος	Συσκευασία
5-505-2-10	100	12

MUST
HAVE



Χούφτα Ορειχάλκινη Asp



Κωδικός	Μέγεθος	Συσκευασία
5-506-1-10	100	1
5-506-1-12	125	2

NICE
2
HAVE



1
2

Σούστακι Πόρτας Ορειχάλκινο



Κωδικός	Μέγεθος	Συσκευασία
5-511-2-	50	50
50 5-511-	60	50
2-60 5-	70	50

NICE
2
HAVE



511-2-70

ΔΙΣΚΟΙ - ΛΕΙΑΝΤΙΚΑ



Σπυρόπουλος & ΣΙΑ Ε.Ε.
Από το 1938, δίπλα σας

SPRTOOLS

Δίσκος Κοπής Μαρμάρου Flexovit



Κωδικός	Μέγεθος	Συσκευασία
6-300-3-115	Φ115	25
6-300-3-125	Φ125	25
6-300-3-180	Φ180	25
6-300-3-230	Φ230	25



Δίσκος Κοπής Σιδήρου Flexovit



Κωδικός	Μέγεθος	Συσκευασία
6-200-3-125	Φ125	25
6-200-3-180	Φ180	25
6-200-3-230	Φ230	25



Δίσκος Κοπής Σιδήρου Ινοξ Flexovit



Κωδικός	Μέγεθος	Συσκευασία
6-100-3-115	Φ115	25
6-100-3-125	Φ125	25
6-100-3-230	Φ230	25



Δίσκος Λείανσης Flexovit



Κωδικός	Μέγεθος	Συσκευασία
6-400-3-115	Φ115	1
6-400-3-125	Φ125	0



1
0

Δίσκος Flap Λείανσης Ζιρκόνι flexovit



Κωδικός	Μέγεθος	Συσκευασία
6-1303-2-40	115x40	1
6-1303-2-60	115x60	0
6-1303-2-80	115x80	1
6-1304-2-40	125x40	0
6-1304-2-60	125x60	1
6-1304-2-80	125x80	0
6-1304-2-100	125x100	1



0

1

0

Δίσκος Ξύλου Inter



Κωδικός	Μέγεθος	Συσκευασία
1-1300-1-115	115x22	1
1-1300-1-125	125x22	2



1

2

Δίσκος Turbo Σκληρά υλικά & Γρανίτη flexovit



Κωδικός	Μέγεθος	Συσκευασία
6-1300-3-5	115x22,23	1
6-1300-3-6	125x22,23	1



Δίσκος Δόντι για Τούβλα, Μπετά, Δομικά flexovit



Κωδικός	Μέγεθος	Συσκευασία
6-1300-3-2	115x22,23	1
6-1300-3-3	125x22,23	1



Δίσκος Διαμαντέ Luckhaus



Κωδικός	Μέγεθος	Συσκευασία
6-1300-3-115	115x1,4x5x22,23	1
6-1300-3-125	125x1,4x5x22,23	1



Δίσκος Flap Λείανσης Ζιρκόνι Inter



Κωδικός	Μέγεθος	Συσκευασία
6-1301-2-1	115x22x36	1
6-1301-2-2	115x22x40	0
6-1301-2-3	115x22x60	1
6-1301-2-4	115x22x80	0
6-1301-2-5	115x22x100	1
6-1302-2-2	125x22x40	0
6-1302-2-1	125x22x36	1
6-1302-2-3	125x22x60	0
6-1302-2-4	125x22x80	1
6-1302-2-5	125x22x100	0
6-1302-2-6	125x22x120	1



0

1

0

1

0

1

Δίσκος Flap Λείανσης Ζιρκόνι mirdex

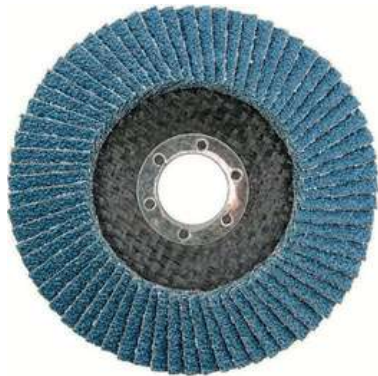

Κωδικός	Μέγεθος	Συσκευασία
6-1109-1-36	115x36	1
6-1109-1-40	115x40	0
6-1109-1-60	115x60	1
6-1109-1-80	115x80	0
6-1109-1-	115x100	1
100 6-1110-	125x36	0
1-36 6-1110-	125x40	1
1-40 6-1110-	125x60	0
1-60	125x80	1
6-1110-1-80	125x100	0
6-1110-1-	125x120	1



100

0

6-1110-1-

1

120

0

Δίσκος Κοπής Σιδήρου Inox Professional



Κωδικός	Μέγεθος	Συσκευασία
6-103-1-115	115x1,0	25
6-103-1-125	125x1,0	25



Δίσκος Κοπής Σιδήρου Inox Boldman



Κωδικός	Μέγεθος	Συσκευασία
6-103-2-2	115x1,0	20



Πατόχαρτο 330 Κόκκινο Στενό 12cmx25m/Ρολόι mir dex



Κωδικός	Μέγεθος	Συσκευασία
6-600-1-24	24	25
6-600-1-36	36	25
6-600-1-40	40	25
6-600-1-60	60	25
6-600-1-80	80	25
6-600-1-100	100	25
6-600-1-120	120	25
6-600-1-150	150	25
6-600-1-180	180	25
6-600-1-200	200	25
6-600-1-220	220	25



Πατόχαρτο 330 Μαύρο Στενό 12cmx25m/Ρολόι mir dex



Κωδικός	Μέγεθος	Συσκευασία
6-604-1-24	24	25
6-604-1-36	36	25
6-604-1-40	40	25
6-604-1-60	60	25
6-604-1-80	80	25
6-604-1-100	100	25
6-604-1-120	120	25
6-604-1-150	150	25
6-604-1-180	180	25
6-604-1-220	220	25



Βάση Velcro Πλαστική mir dex



Κωδικός	Μέγεθος	Συσκευασία
6-1104-1-15	115	1
6-1104-1-25	125	2



1

2

Σμυριδόπανο-J-650 11.5cm (25m)



Κωδικός	Μέγεθος	Συσκευασία
6-601-2-36	36	25
6-601-2-40	40	25
6-601-2-60	60	25
6-601-2-80	80	25
6-601-2-100	100	25
6-601-2-120	120	25
6-601-2-150	150	25
6-601-2-220	220	25



Βάση Velcro Πλαστική Inter



Κωδικός	Μέγεθος	Συσκευασία
6-1104-2-15	115	1
6-1104-2-25	125	2
6-1104-2-50	150	1
6-1104-2-80	180	2



Βάση Γωνιακού Τροχού με Βίδα Πλαστική



Κωδικός	Μέγεθος	Συσκευασία
6-1105-1-15	115	1
6-1105-1-25	125	2
6-1105-1-50	150	1
6-1105-1-18	180	2



Σφουγγαράκι Λείανσης 2x2mirdex

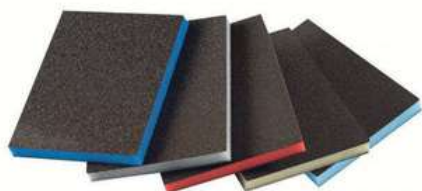

Κωδικός	Μέγεθος	Συσκευασία
6-800-1-ΠΨ	Πολύ Ψιλό	24
6-800-2-Ψ	Ψιλό	24
6-800-2-M	Μεσσαίο	24
6-800-2-X	Χοντρό	24



Σφουγγαράκι Τετράπλευρο 4x4mirdex



Κωδικός	Μέγεθος	Συσκευασία
6-800-1-Ψ	Ψιλό	48
6-800-1-M	Μεσσαίο	48
6-800-1-X	Χοντρό	48



Σιλερόχαρτο Λείανσηmirdex



Κωδικός	Μέγεθος	Συσκευασία
6-700-1-60	60	50
6-700-1-80	80	50
6-700-1-100	100	50
6-700-1-120	120	50
6-700-1-150	150	50
6-700-1-180	180	50
6-700-1-220	220	50
6-700-1-240	240	50



Δίσκος Λείανσης Δομικών Υλικών **Smirdex Super Fiber**



Κωδικός	Μέγεθος	Συσκευασία
6-935-1-16	115x16	5
6-935-2-24	115x24	5
6-935-2-36	115x36	5
6-935-2-40	115x40	5
6-935-2-60	115x60	5
6-935-2-80	115x80	5
6-935-2-100	115x100	5
6-935-2-120	115x120	5
6-935-1-24	125x24	5
6-935-1-36	125x36	5
6-935-1-40	125x40	5
6-935-1-60	125x60	5
6-935-1-80	125x80	5
6-935-1-100	125x100	5
6-935-1-120	125x120	5
6-935-3-24	180x24	5
6-935-3-36	180x36	5
6-935-3-40	180x40	5
6-935-3-60	180x60	5
6-935-3-80	180x80	5
6-935-3-100	180x100	5
6-935-3-120	180x120	5



Φύλλο Λείανσης Απλό 270 SiC 230x280mm Αδιάβροχο **Smirdex**



Κωδικός	Μέγεθος	Συσκευασία
6-500-1-1000	1000	50
6-500-1-1500	1500	50
6-500-1-2000	2000	50
6-500-1-3 6-	3000	50
500-1-5	5000	50



Δίσκος Φίμπερ Κόκκινοξmirdex



Κωδικός	Μέγεθος	Συσκευασία
6-1004-1-40	115x40	25
6-1004-1-60	115x60	25
6-1004-1-80	115x80	25
6-1004-1-100	115x100	25
6-1004-1-120	115x120	25
6-1005-1-36	125x36	25
6-1005-1-40	125x40	25
6-1005-1-60	125x60	25
6-1005-1-80	125x80	25
6-1005-1-100	125x100	25
6-1005-1-120	125x120	25
6-1006-1-40	150x40	25
6-1006-1-60	150x60	25
6-1006-1-80	150x80	25
6-1006-1-100	150x100	25
6-1006-1-120	150x120	25



Δίσκος Velcro Μαύρο Χ.ΤΡInter



Κωδικός	Μέγεθος	Συσκευασία
6-1114-2-24	125x24	100
6-1114-2-36	125x36	100
6-1114-2-40	125x40	100
6-1114-2-60	125x60	100
6-1114-2-80	125x80	100
6-1114-2-100	125x100	100
6-1113-2-24	115x24	100
6-1113-2-36	115x36	100
6-1113-2-40	115x40	100
6-1113-2-60	115x60	100
6-1113-2-80	115x80	100
6-1113-2-100	115x100	100



Δίσκος Φίμπερ Μαύρο Smirdex



Κωδικός	Μέγεθος	Συσκευασία
6-1000-1-24	115x24	25
6-1000-1-36	115x36	25
6-1000-1-40	115x40	25
6-1000-1-60	115x60	25
6-1000-1-80	115x80	25
6-1000-1-100	115x100	25
6-1000-1-120	115x120	25
6-1000-1-180	115x180	25
6-1001-1-24	125x24	25
6-1001-1-36	125x36	25
6-1001-1-40	125x40	25
6-1001-1-60	125x60	25
6-1001-1-80	125x80	25
6-1001-1-100	125x100	25
6-1001-1-120	125x120	25
6-1001-1-150	125x150	25
6-1001-1-180	125x180	25
6-1002-1-24	150x24	25

Κωδικός	Μέγεθος	Συσκευασία
6-1002-1-36	150x36	25
6-1002-1-40	150x40	25
6-1002-1-60	150x60	25
6-1002-1-80	150x80	25
6-1002-1-100	150x100	25
6-1002-1-120	150x120	25
6-1002-1-150	150x150	25
6-1002-1-180	150x180	25
6-1003-1-24	180x24	25
6-1003-1-36	180x36	25
6-1003-1-40	180x40	25
6-1003-1-60	180x60	25
6-1003-1-80	180x80	25
6-1003-1-100	180x100	25
6-1003-1-120	180x120	25
6-1003-1-150	180x150	25
6-1003-1-180	180x180	25

Ρολό Περφορέ Με Σφουγγάρι 135SP smirdex



Κωδικός	Μέγεθος	Συσκευασία
6-803-1-2	180	1
6-803-1-3	240	1
6-803-1-4	320	1
6-803-1-5	400	1
6-803-1-6	600	1



Φύλλο Λείανσης 140 Sic Finishing Απλό 230x280mm smirdex



Κωδικός	Μέγεθος	Συσκευασία
6-701-1-80	80	50
6-701-1-100	100	50
6-701-1-120	120	50
6-701-1-150	150	50
6-701-1-180	180	50
6-701-1-220	220	50
6-701-1-240	240	50
6-701-1-280	280	50
6-701-1-320	320	50



Φύλλο Λείανσης Έκκεντρου Τριβείου K320 750 Ceramic Net smirdex

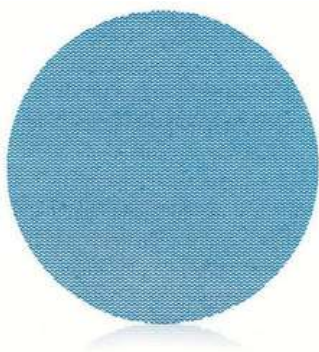

Κωδικός	Μέγεθος	Συσκευασία
6-1104-1-60	225x60	50
6-1104-1-80	225x80	50
6-1104-1-	225x100	50
100 6-1104-	225x120	50



1-120

Φύλλο Λείανσης Έκκεντρου Τριβείου με Τρύπες 510 White Line Girindex

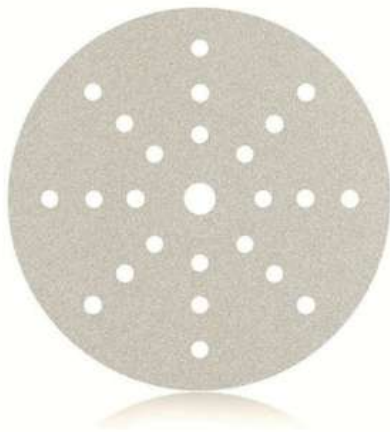

Κωδικός	Μέγεθος	Συσκευασία
6-1105-1-40	225x40	50
6-1105-1-60	225x60	50
6-1105-1-80	225x80	50
6-1105-1-	225x100	100
100 6-1105-	225x120	100
1-120 6-	225x150	100
1105-1-150	225x180	100
6-1105-1-	225x220	100



180 6-1105-

1-220

Πετσέτα Καθαρισμού 11.5 SMF



Κωδικός	Μέγεθος	Συσκευασία
6-900-1-320	60	50
6-900-1-600	80	50
6-900-1-1000	100	50



Δίσκος Velcro Κόκκινο Χ. Τρύπη Inter



Κωδικός	Μέγεθος	Συσκευασία
6-1111-2-36	115x36	100
6-1111-2-40	115x40	100
6-1111-2-60	115x60	100
6-1111-2-80	115x80	100
6-1111-2-100	115x100	100
6-1112-2-36	125x36	100
6-1112-2-40	125x40	100
6-1112-2-60	125x60	100
6-1112-2-80	125x80	100



Δίσκος Velcro Χ. Τρύπες Μαύρο mirdex



Κωδικός	Μέγεθος	Συσκευασία
6-1100-1-36	115x36	50
6-1100-1-40	115x40	50
6-1100-1-60	115x60	50
6-1100-1-80	115x80	50
6-1100-1-100	115x100	50
6-1100-1-120	115x120	50
6-1100-1-150	115x150	50
6-1100-1-180	115x180	50
6-1100-1-220	115x220	50
6-1000-1-320	115x320	50
6-1101-1-36	125x36	50
6-1101-1-40	125x40	50
6-1101-1-60	125x60	50
6-1101-1-80	125x80	50
6-1101-1-100	125x100	50
6-1101-1-120	125x120	50
6-1101-1-150	125x150	50
6-1101-1-180	125x180	50
6-1101-1-220	125x220	50

Κωδικός	Μέγεθος	Συσκευασία
6-1101-1-240	125x240	50
6-1101-1-320	125x320	50
6-1102-1-36	150x36	50
6-1102-1-40	150x40	50
6-1102-1-60	150x60	50
6-1102-1-80	150x80	50
6-1102-1-100	150x100	50
6-1102-1-120	150x120	50
6-1102-1-150	150x150	50
6-1102-1-180	150x180	50
6-1102-1-220	150x220	50
6-1102-1-240	150x240	50
6-1102-1-320	150x320	50
6-1104-1-16	225x16	50
6-1104-1-24	225x24	50
6-1104-1-36	225x36	50
6-1104-1-40	225x40	50
6-1104-3-80	225x80	50

Τριβείο Πατόχαρτου Μανταλάκι Β.Τ Εγχώριο



Κωδικός	Μέγεθος	Συσκευασία
6-1200-1-1		1



Τριβείο Πατόχαρτου Πεταλούδα



Κωδικός	Μέγεθος	Συσκευασία
6-1200-1-3		1



Τριβείο Πατόχαρτου Σπαστό Μανταλάκι Β.Τ Εγχώριο



Κωδικός	Μέγεθος	Συσκευασία
6-1200-1-2		1



Τριβείο Πατόχαρτου Σπαστό Πεταλούδα



Κωδικός	Μέγεθος	Συσκευασία
6-1200-1-4		1



Τριβείο Σοβά 10114riston



Κωδικός	Μέγεθος	Συσκευασία
6-1201-1-114	23x13x3-114	50



Τριβείο Σοβά 10112riston



Κωδικός	Μέγεθος	Συσκευασία
6-1201-1-112	26,5x16,5x3-112	50



Τριβείο Σφουγγάρι Πορτοκαλί 10126riston



Κωδικός	Μέγεθος	Συσκευασία
6-1203-1-26	23x13x3-126	50



Τριβείο Σφουγγάρι Πορτοκαλί 10122riston



Κωδικός	Μέγεθος	Συσκευασία
6-1203-1-22	26,5x16,5x3-122	50



Τριβείο Φελιζόλ (Ανταλακτικό)



Κωδικός	Μέγεθος	Συσκευασία
6-1202-1-1		50



Τριβείο Φελιζόλ (Πλαστική Βάση)



Κωδικός	Μέγεθος	Συσκευασία
6-1202-1-3		25



Τριβείο Φελιζόλ με Χέρι



Κωδικός	Μέγεθος	Συσκευασία
6-1202-1-2		50



Τριβείο Χειρός Latex Εγχώριο



Κωδικός	Μέγεθος	Συσκευασία
6-1200-1-5		20



Σπάτουλα Θερμικού Σοβά 10224 Ariston



Κωδικός	Μέγεθος	Συσκευασία
6-1205-1-1	28x13x0,3	50

SCAN ME



Στοκαδόρος Πλακιδίων 10160 Ariston



Κωδικός	Μέγεθος	Συσκευασία
6-1206-1-1	13,5x10x1	50

SCAN ME



Σφουγγάρι Ariston



Κωδικός	Μέγεθος	Συσκευασία
6-1201-1-17	17x11x7	24

SCAN ME



ΣΥΡΤΕΣ - ΣΥΡΤΑΚΙΑ



Σπυρόπουλος & ΣΙΑ Ε.Ε.
Από το 1938, δίπλα σας

Σύρτης Γκρα Λουκέτου Β.Πinter



Κωδικός	Μέγεθος	Συσκευασία
9-100-2-120	120	12
9-100-2-160	160	12
9-100-2-200	200	12
9-100-2-250	250	6
9-100-2-300	300	6



Σύρτης Γκρα Λουκέτου Εγχώριο



Κωδικός	Μέγεθος	Συσκευασία
9-101-1-160	160	1
9-101-1-200	200	2
9-101-1-250	250	1



2

6

Σύρτης Γκρα Μαύρος Κίνας



Κωδικός	Μέγεθος	Συσκευασία
9-402-2-100	100	12
9-402-2-120	120	12



Σύρτης Ντουλάπας Γώνια Kermetal



Κωδικός	Μέγεθος	Συσκευασία
9-303-1-ΓΩ	Γώνια	50



Σύρτης Ντουλάπας Ίσιος/ermetal



Κωδικός	Κατάλογος	Μέγεθος	Μοέγεθος	Σ υ σ κ	εΣυυασσκή εα
9-3039-1--31Σ03-1-1Σ	Ίσιος	Ίσιος	50	50	



Σύρτης Ορειχάλκινος Γκρα Εγχώριο



Κωδικός	Κατάλογος	Μέγεθος	Μοέγεθος	Σ υ σ κ	εΣυυασσκή εα
9-401-92--4501-2-50		5050		1	1
9-2009-2-2-7000-2-70		7575		2	2
9-2009-2-2-10000-2-100	100	100		1	1



Σύρτης Πλάκα Οβάλ/ermetal



Κωδικός	Κατάλογος	Μέγεθος	Μοέγεθος	Σ υ σ κ	εΣυυασσκή εα
9-3029-2--38002-2-80		8080		1	1
9-3029-2--31020-2-100	100	100		0	0
9-3029-2--310202-2-120	120	120		1	1
9-3029-2--310402-2-140	140	140		0	0



Σύρτης Αλουμινίου Λευκός Β.ΤΝεοξαλ



Κωδικός	Κατάλογος	Μέγεθος	Μοέγεθος	Σ υ σ κ	εΣυυασσκή εα
9-4059-1--41005-1-100		12x100	12x10	1	1
9-4059-1--405-1-40	0			2	2
9-4059-1--4605-1-60		12x40	12x40	1	1
9-4059-1--4805-1-80		12x60	12x60	2	2
9-4049-1--41004-1-100		12x80	12x80	1	1
9-4049-1--412004-1-120	8x100	8x100	8x100	2	2
9-4049-1--404-1-40		8x120	8x120	1	1
9-4049-1--4604-1-60		8x40	8x40	2	2
9-4049-1--4804-1-80		8x60	8x60	1	1



Σύρτης Γκρα Αλουμινίου Inter



Κωδικός	Μέγεθος	Συσκευασία
9-403-2-2	120	1
9-403-2-25	160	2
9-403-2-3	200	1
9-403-2-4	250	2



1
2
6

Σύρτης Γκρα Ιρίδι Vermetal

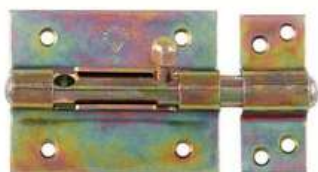

Κωδικός	Μέγεθος	Συσκευασία
9-401-2-75	75	1
9-401-2-85	85	0
9-401-2-100	100	1
9-401-2-120	120	0



1
0
1

Σουστάκι Διπλό Ροδάκι Κίνας



Κωδικός	Μέγεθος	Συσκευασία
9-304-2-2		100



0

Πύρος Ασφαλείας Σιδερένιο Εγχώριο



Κωδικός	Μέγεθος	Συσκευασία
9-301-1-10	10	50
9-301-1-20	20	50



Στύλωμα Παραθύρου Ινοξείδιο



Κωδικός	Μέγεθος	Συσκευασία
9-501-1-60	60	25
9-501-1-80	80	25
9-501-1-	100	25
100 9-501-	125	25

1-125



Στύλωμα Παραθύρου Ορειχάλκινο Εγχώριο



Κωδικός	Μέγεθος	Συσκευασία
9-500-2-60	60	25
9-500-2-80	80	25
9-500-2-100	100	25
9-500-2-125	125	25



Συρτάκι Γκρα Νίκελ



Κωδικός	Μέγεθος	Συσκευασία
9-400-2-30	30	1
9-400-2-40	40	2
9-400-2-50	50	1
9-400-2-60	60	2
9-400-2-70	70	1



Συρτάκια Συρομένων (24τ/Πακ.)



Κωδικός	Μέγεθος	Συσκευασία
9-300-2-1		24



Αεροπλανάκι Νίκελ Κίνας



Κωδικός	Μέγεθος	Συσκευασία
9-304-2-1		50



Σύρτης με Αλυσίδα Πόρτας Κίνας



Κωδικός	Μέγεθος	Συσκευασία
9-301-2-1		10



ΤΡΥΠΑΝΙΑ

Τρυπάνι Σιδήρου Αέρος Steinhoff



Κωδικός	Μέγεθος	Συσκευασία
12-100-2-2	2	1
12-100-2-25	2.5	0
12-100-2-3	3	1
12-100-2-35	3.5	0
12-100-2-4	4	1
12-100-2-45	4.5	0
12-100-2-5	5	1
12-100-2-55	5.5	0
12-100-2-6	6 7	1
12-100-2-7	8	0
12-100-2-8	10	1
12-100-2-10	11	0
12-100-2-11		1



Τρυπάνι Σιδήρου Κοβαλτίοθ Steinhoff



Κωδικός	Μέγεθος	Συσκευασία
12-300-3-2	2	0
12-300-3-25	2.5	1
12-300-3-3	3	0
12-300-3-35	3.5	1
12-300-3-4	4	0
12-300-3-45	4.5	0
12-300-3-5	5 6	1
12-300-3-6	7 8	0
12-300-3-7	10	1
12-300-3-8	11	0
12-300-3-10	12	1
12-300-3-11		0
12-300-3-12		1



Τρυπάνι Διαμαντέ Μπετού ISO5468 Wickhaus



Κωδικός	Μέγεθος	Συσκευασία
12-200-3-4	4x76mm	10
12-200-3-5	5x84mm	10
12-200-3-6	6x100mm	10
12-200-3-7	7x110mm	10
12-200-3-8	8x115mm	10
12-200-3-10	10x125mm	10
12-200-2-12	12x140mm	10

**MUST
HAVE**

SCAN ME



Τρυπάνι SDS-Plus Steinhoff



Κωδικός	Μέγεθος	Συσκευασία
13-500-3-1	5x160/100mm	1
13-500-3-2	6x110/50mm	1
13-500-3-3	6x160/100mm	1
13-500-3-4	6x210/150mm	1
13-500-3-5	8x160/100mm	1
13-500-3-6	8x210/150mm	1
13-500-3-7	10x160/100mm	1
13-500-3-8	10x210/150mm	1

**MUST
HAVE**

SCAN ME



Σετ Τρυπάνι Αέρος Κίνας



Κωδικός	Μέγεθος	Συσκευασία
12-402-3-1	2-13	1

**NICE
2
HAVE**

SCAN ME



Σετ Τρυπάνια Κοβαλτίου Steinhoff



Κωδικός	Μέγεθος	Συσκευασία
12-400-3-1	1-10	1

**NICE
2
HAVE**

SCAN ME





ΣΚΑΛΕΣ



SPRTOOLS

Σπυρόπουλος & ΣΙΑ Ε.Ε.
Από το 1938, δίπλα σας

Σκάλα Αλουμινίου Β.Τ. 150kg Inter



Κωδικός	Μέγεθος	Συσκευασία
10-101-1-	3+1	4
3 10-101-	4+1	4
1-4 10-	5+1	4
101-1-5	6+1	4
10-101-1-	7+1	4
6 10-101-	8+1	4

MUST HAVE

SCAN ME



1-7 10-

101-1-8

Σκάλα Αλουμινίου 150kg Profal



Κωδικός	Μέγεθος	Συσκευασία
10-100-2-2	2+1	1
10-100-2-3	3+1	1
10-100-2-4	4+1	1
10-100-2-5	5+1	1
10-100-2-6	6+1	1
10-100-2-7	7+1	1
10-100-2-8	8+1	1

MUST HAVE

SCAN ME



Σκάλα Σιδήρου Γαλβανιζέ 150kg STEEL



Κωδικός	Μέγεθος	Συσκευασία
10-102-1-	5+1	1
5 10-102-	6+1	1
1-6 10-	7+1	1

SCAN ME



102-1-7

Σκαλοκάθισμα Σιδήρου Inter



Κωδικός	Μέγεθος	Συσκευασία
10-200-2-2	2	4
10-200-2-3	3	4
10-200-2-4	4	4

MUST HAVE

SCAN ME



Σκαλοκάθισμα Σιδήρου Profal



Κωδικός	Μέγεθος	Συσκευασία
10-201-1-	2	2
2 10-201-	3	2
1-3 10-	4	2

201-1-4

MUST HAVE

SCAN ME



Σκαλοκάθισμα Σιδήρου TOP



Κωδικός	Μέγεθος	Συσκευασία
10-201-1-	2	1
8 10-201-	3	1

1-7

MUST HAVE

SCAN ME



Σκάλα Αλουμινίου ΜονήξENO



Κωδικός	Μέγεθος	Συσκευασία	Ύψος
10-300-1-7	1x7	1	2,03m
10-300-1-8	1x8	1	2,31m
10-300-1-9	1x9	1	2,59m
10-300-1-10	1x10	1	2,87m
10-300-1-11	1x11	1	3,15m
10-300-1-12	1x12	1	3,43m
10-300-1-13	1x13	1	3,71m
10-300-1-14	1x14	1	3,99m

NICE 2 HAVE

SCAN ME



Σκάλα Αλουμινίου 2 τεμαχίων



Κωδικός	Μέγεθος	Συσκευασία	Ύψος
10-600-1-7	2x7	1	2,03m-3,46m
10-600-1-8	2x8	1	2,31m-4,02m
10-600-1-9	2x9	1	2,59m-4,58m
10-600-1-10	2x10	1	2,87m-4,86m
10-600-1-11	2x11	1	3,15m-5,42m
10-600-1-14	2x14	1	3,99m-6,82m

NICE 2 HAVE

SCAN ME



Σκάλα Αλουμινίου 3 τεμαχίων



Κωδικός	Μέγεθος	Συσκευασία	Ύψος
10-500-1-7	3x7	1	2,03m-4,56m
10-500-1-8	3x8	1	2,31m-5,12m
10-500-1-9	3x9	1	2,59m-5,96m
10-500-1-10	3x10	1	2,87m-6,52m
10-500-1-11	3x11	1	3,15m-6,85m

NICE
2
HAVE

SCAN ME



Σκάλα Αλουμινίου Πολλαπλης Χρήσης



Κωδικός	Μέγεθος	Συσκευασία
10-400-1-43	4x3	1
10-400-1-44	4x4	1

NICE
2
HAVE

SCAN ME



Σκάλα Αλουμινίου Πολλαπλης Χρήσης



Κωδικός	Μέγεθος	Συσκευασία
10-401-1-43	4x3	1
10-401-1-44	4x4	1

NICE
2
HAVE

SCAN ME



1-44

Σκάλα Ξύλινη Τετράποδη



Κωδικός	Μέγεθος	Συσκευασία
10-700-1-15	1,5m	1
10-700-1-175	1,75m	1
10-700-1-2	2m	1

MUST
HAVE

SCAN ME



Σκάλα Αλουμινίου Τηλεσκοπική Profal



Κωδικός	Μέγεθος	Συσκευασία
10-500-1-7	11	1
10-500-1-8	13	1

**NICE
2
HAVE**

SCAN ME



Σκάλακι Αλουμινίου DUO Profal



Κωδικός	Μέγεθος	Συσκευασία
10-202-1-2	2+2	1
10-202-1-3	3+3	1
10-202-1-4	4+4	1

**NICE
2
HAVE**

SCAN ME



Καβαλέτο Αλουμινίου 150kg Simple Profal



Κωδικός	Μέγεθος	Συσκευασία
10-800-1-2	2	1
10-800-1-3	3	1

**MUST
HAVE**

SCAN ME



Καβαλέτο Ξύλινο Woody Profal



Κωδικός	Μέγεθος	Συσκευασία
10-801-1-	2	1
2 10-801-	3	1

**MUST
HAVE**

SCAN ME



04

ΓΕΩΡΓΙΚΑ

Σε αυτήν την κατηγορία θα βρείτε τεράστια ποικιλία σε γεωργικά εργαλεία και προϊόντα κήπου.

Αμέτρητα Bestsellers για να διαλέξετε αυτά που επιθυμείτε. Περιηγηθείτε στην κατηγορία αυτή και θα χαρούμε να λύσουμε όποιες σας απορίες καθώς και να σας ενημερώσουμε ποια είναι τα προϊόντα υψηλής κίνησης





ΣΚΑΠΤΙΚΑ



Σπυρόπουλος & ΣΙΑ Ε.Ε.
Από το 1938, δίπλα σας

SPRTOOLS

Σκαλιστήρι Δίχαλο ADAmpatzidis



Κωδικός	Μέγεθος	Συσκευασία
13-1001-1-3		12

Σκαλιστήρι Πολυτσόπα AD 4 σε 1



Κωδικός	Μέγεθος	Συσκευασία
13-1001-1-4	250x97mm - 435gr	12

Σκαλιστήρι Δίχαλο B.TInter



Κωδικός	Μέγεθος	Συσκευασία
13-1000-2-1	265x65	36

Σκαλιστήρι Δίχαλο Πρέσσας Εγχώριο



Κωδικός	Μέγεθος	Συσκευασία
13-1002-1-1		20

Βατοκόπτης Ατσάλινος Εγχώριο



Κωδικός	Μέγεθος	Συσκευασία
13-400-1-1		10

Κασάρι AD Ατσάλινο Αμπατζίδης



Κωδικός	Μέγεθος	Συσκευασία

Κασάρι Ατσάλινο Εγχώριο



Κωδικός	Μέγεθος	Συσκευασία
13-400-1-2		10

Βατοκόπτης AD Ατσάλινος Αμπατζίδης



Κωδικός	Μέγεθος	Συσκευασία
13-400-1-3	280x2,5mm - 470gr	12

Πτύο Ίσιο Μπλέ Ideal



SCAN ME



Κωδικός	Μέγεθος	Συσκευασία
13-601-3-1	260x255mm - 2	10

Πτύο Κυρτό Μπλέ Ideal



SCAN ME



Κωδικός	Μέγεθος	Συσκευασία
13-601-3-3	285x250mm - 3	10

Πτύο Πατητό Μπλέ Ideal



SCAN ME



Κωδικός	Μέγεθος	Συσκευασία
13-601-3-2		10

Φτυαράκι Κήπου Inter



SCAN ME



Κωδικός	Μέγεθος	Συσκευασία
13-1003-2-2		12

Πτύο Ίσιο Χώματος S504
Σφυρήλατο Inter



MUST HAVE

SCAN ME



Κωδικός	Μέγεθος	Συσκευασία
13-600-2-1		12

Πτύο Κυρτό Χώματος S505
Σφυρήλατο Inter



MUST HAVE

SCAN ME



Κωδικός	Μέγεθος	Συσκευασία
13-600-2-2		12

Πτύο Πατητό S506
Σφυρήλατο Inter



MUST HAVE

SCAN ME



Κωδικός	Μέγεθος	Συσκευασία
13-600-2-3		12

Πτύο Κοφτό Κρήτης
Σφυρήλατο Inter



NICE 2 HAVE

SCAN ME



Κωδικός	Μέγεθος	Συσκευασία
13-600-2-4		12

Δρεπάνι Ηπείρου



MUST HAVE

SCAN ME



Κωδικός	Μέγεθος	Συσκευασία
13-401-1-1		12

Δρεπάνι Κέρκυρας



SCAN ME



Κωδικός	Μέγεθος	Συσκευασία
13-401-1-2	N.0	12

Δρεπάνι Φαρδύ Πελ/σου



MUST HAVE

SCAN ME



Κωδικός	Μέγεθος	Συσκευασία
13-401-1-3	N.3	12

Κλαδευτήρι Ατσάλινο Ξύλινη Λαβή Εγχώριο



NICE 2 HAVE

SCAN ME



Κωδικός	Μέγεθος	Συσκευασία
13-402-1-1		10

Κόσσα Σλοβενίας



Κωδικός	Μέγεθος	Συσκευασία
13-403-1-6	6	10

Πτύο Κάρβουνου με Στιλιάρι Inter



Κωδικός	Μέγεθος	Συσκευασία
13-600-2-6	285x355mm	10

Σβαρνάς Ξύλινος Inter



Κωδικός	Μέγεθος	Συσκευασία
13-17 12-2-1	5.5	48

Σβαρνάς Πλαστική Inter



Κωδικός	Μέγεθος	Συσκευασία
13-17 12-2-2	4.5	48

Στεναξίνι Inter



Κωδικός	Μέγεθος	Συσκευασία
13-1409-2-1		24

Σφήνα Ξύλου Inter



MUST HAVE

SCAN ME



Κωδικός	Μέγεθος	Συσκευασία
13-1200-2-2	2	6
13-1200-2-3	3	6
13-1200-2-4	4	6
13-1200-2-5	5	6

Τσάπα Ατσάλινη Στρογγυλή Crocodile



NICE 2 HAVE

SCAN ME



Κωδικός	Μέγεθος	Συσκευασία
13-1405-2-2	2	1
13-1405-2-25	2.5	2

1
2

Τσάπα Ατσάλινη Τετράγωνη Crocodile



NICE 2 HAVE

SCAN ME



Κωδικός	Μέγεθος	Συσκευασία
13-1406-2-2	2	1
13-1406-2-25	2.5	2

1
2

Τσάπα Ατσάλινη Λάσπη Crocodile



SCAN ME



Κωδικός	Μέγεθος	Συσκευασία
13-1407-2-1	1	12

Τσάπα Ατσάλινη Πατατοκαλλιέργειας Crocodile



SCAN ME



Κωδικός	Μέγεθος	Συσκευασία
13-1407-2-2		12

Τσάπα Στρογγυλή Inter



SCAN ME



Κωδικός	Μέγεθος	Συσκευασία
13-1400-2-2	2	1
13-1400-2-25	2.5	2

1

2

Τσάπα Τετράγωνη Inter



SCAN ME



Κωδικός	Μέγεθος	Συσκευασία
13-1401-2-2	2	1
13-1401-2-25	2.5	2

1

2

Τσάπα Πατατοκαλλιέργειας Inter



MUST HAVE

SCAN ME



Κωδικός	Μέγεθος	Συσκευασία
13-1402-2-1	150x200mm	12

Τσάπα Λάσσης Carbon Steel Inter



MUST HAVE

SCAN ME



Κωδικός	Μέγεθος	Συσκευασία
13-1403-2-1	2lb	12

Τσάπα Κωνική Κρήτης 340A Inter



MUST HAVE

SCAN ME



Κωδικός	Μέγεθος	Συσκευασία
13-1404-2-1	180x160mm	12

Τσεκούρι Πλαστική Λαβή TPR Μπλέ Inter



MUST HAVE

SCAN ME



Κωδικός	Μέγεθος	Συσκευασία
13-1602-2-6	600gr	12

Τσεκουροστενή Inter



Κωδικός	Μέγεθος	Συσκευασία
13-1600-2-1		12

Τσεκουροστενή Αμπαζιδής



Κωδικός	Μέγεθος	Συσκευασία
13-1601-1-1		12

Τσεκουροσφήνα Ξύλινη Λαβή Inter

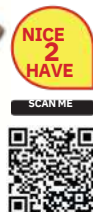

Κωδικός	Μέγεθος	Συσκευασία
13-1604-2-6	3kg	6

Τσεκουροσφήνα Πλαστική Λαβή Inter



Κωδικός	Μέγεθος	Συσκευασία
13-1603-2-6	6 lb	6

Τσουγκράνα Σιδήρου Μπλέ 5mm Inter



MUST HAVE

SCAN ME



Κωδικός	Μέγεθος	Συσκευασία
13-1500-2-	1	24
14 13-1500-	2	24
2-14 13-	1	24
1500-2-16	4	

1

6

Πηρούνα Σιδήρου Inter



MUST HAVE

SCAN ME



Κωδικός	Μέγεθος	Συσκευασία
13-700-2-4	4	1
13-700-2-5	5	2

1

2

Θυλιά Κόσας



MUST HAVE

SCAN ME



Κωδικός	Μέγεθος	Συσκευασία
13-100-2-1		50

Στιλιάρι Fiberglass Inter



MUST HAVE

SCAN ME



Κωδικός	Μέγεθος	Συσκευασία
13-1102-2-2	Κασμά	12
13-1102-2-3	Σκεπαριού	36
13-1102-2-1	Τσάπας	12

Στιλιάρι Ξύλινο Β.Τ Spiropoulos



Κωδικός	Μέγεθος	Συσκευασία
13-1100-3-1	Τσάπας Κασμά Πτύων	1
13-1100-3-2	Ίσιο Πτύων Κυρτό	0
13-1100-3-5	Τσουγγράνας 120cm	1
13-1100-3-6	Τσουγγράνας 150cm	0
13-1100-3-3	Σκεπαρνιού	1
13-1100-3-4	Σκαλιστ.Κοντό	0
13-1100-3-8	Σκαλιστ.Μακρύ	1
13-1100-3-9		0
13-1100-3-		1

10

0

1

0

Στιλιάρι Ξύλινο Εγχώριο



Κωδικός	Μέγεθος	Συσκευασία
13-1101-1-1	Τσάπας	20
13-1101-1-2	Κασμά	20
13-1101-1-11	Πτύων Ημίκυρτο	20
13-1101-1-5	Πτύων Ίσιο	20
13-1101-1-6	Πτύων Κυρτό	20
13-1101-1-4	Τσουγγράνας 140cm	20
13-1101-1-8	Σκεπαρνιού	50
13-1101-1-12	Τσαποκασμά 110cm	20
13-1101-1-10	Σκαλιστ.Μακρύ	50
13-1101-1-9	Σκαλιστ.Κοντό	50

1

0

1

0

1

0

Κασμός Carbon Steel 2kg Inter



**MUST
HAVE**

SCAN ME



Κωδικός	Μέγεθος	Συσκευασία
13-1300-2-1		6

Κασμός Αμπατζίδης



**NICE
2
HAVE**

SCAN ME



Κωδικός	Μέγεθος	Συσκευασία
13-1301-1-1		6

Χτένι Ελιάς Ξύλινο Στυλιόρι Inter



SCAN ME



Κωδικός	Μέγεθος	Συσκευασία
13-204-2-2	Μεγάλο	36
13-204-2-1	Μικρό	36

ΠΡΟΪΟΝΤΑ ΚΛΑΔΕΜΑΤΟΣ



Σπυρόπουλος & ΣΙΑ Ε.Ε.
Από το 1938, δίπλα σας

Ελατήριο για Ψαλίδια Φρούτων

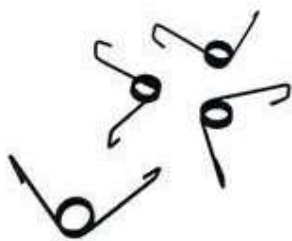

Κωδικός	Μέγεθος	Συσκευασία
13-107-2-4		1000

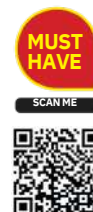

Σετ Ελατήριο Pradines



Κωδικός	Μέγεθος	Συσκευασία
13-107-2-2		100



Ελατήριο Σκουλίκι Taiwan



Κωδικός	Μέγεθος	Συσκευασία
13-107-2-5	78mm	100



Ελατήριο Ψαλιδιών Νίκελ Luckhaus



Κωδικός	Μέγεθος	Συσκευασία
13-107-2-3		50



Λόμα Αγκύρας Διπλή



Κωδικός	Μέγεθος	Συσκευασία
13-528-3-1		72



Λόμα Αέρος Μονή HSSLuckhaus



Κωδικός	Μέγεθος	Συσκευασία
13-529-3-1	300x13x0,63mm	100



Λόμα Πριόνι Διπλό ΔόντChan Long



Κωδικός	Μέγεθος	Συσκευασία
13-521-2-10	10 - 250mm	12



Λόμα Πριόνι Διπλό ΔόντChan Long



Κωδικός	Μέγεθος	Συσκευασία
13-521-2-12	12 - 300mm	12



Λάμα Πριόνι Μέτριο Δόντι Κουμπωτό Chan Long



Κωδικός	Μέγεθος	Συσκευασία
13-522-2-10	10 - 250mm	15



SCAN ME



Λάμα Πριόνι Ψιλό Δόντι Κουμπωτό Chan Long



Κωδικός	Μέγεθος	Συσκευασία
13-523-2-10	10 - 250mm	15



SCAN ME



Πριόνι Μέτριο Δόντι Βιδωτό Chan Long



Κωδικός	Μέγεθος	Συσκευασία
13-507-2-MB	10 - 250mm	12



SCAN ME



Λάμα Πρίονι Μελαμίνης Chan Long



Κωδικός	Μέγεθος	Συσκευασία
13-515-2-2		12



Λάμα Τοξοπρίονου



Κωδικός	Μέγεθος	Συσκευασία
13-526-2-45	45	1
13-526-2-53	53	0

1
0

Λάμα Πρίονι Κρεοπωλών Luckhaus



Κωδικός	Μέγεθος	Συσκευασία
13-527-3-1		10



Πρίονι Κρεοπωλών Luckhaus



Κωδικός	Μέγεθος	Συσκευασία
13-518-3-1		1



Πριόνι Κλάδου Διπλό Δόντι Θήκης Chan Long



Κωδικός	Μέγεθος	Συσκευασία
13-500-2-10	10 - 250mm	1
13-500-2-12	12 - 300mm	2

MUST HAVE

SCAN ME



1

2

Πριόνι Κλάδου Διπλό Δόντι Θήκης SK-Inter



Κωδικός	Μέγεθος	Συσκευασία
13-512-2-10	10 - 250mm	1
13-512-2-12	12 - 300mm	2

MUST HAVE

SCAN ME



1

2

Πριόνι Κλάδου Διπλό Δόντι Κυρτό SK-Inter



Κωδικός	Μέγεθος	Συσκευασία
13-513-2-24	240mm	6
13-513-2-30	300mm	6

MUST HAVE

SCAN ME



Πριόνι Γυψοσανίδας SK-Inter



Κωδικός	Μέγεθος	Συσκευασία
13-516-2-2	150mm	12

MUST HAVE

SCAN ME



Πριόνι Μέτριο Δόντι Βιδωτά Chan Long



Κωδικός	Μέγεθος	Συσκευασία
13-507-2-MB	10 - 250mm	12



Πριόνι Ψιλό Δόντι Κουμπούκι Chan Long



Κωδικός	Μέγεθος	Συσκευασία
13-504-2-10	10 - 250mm	12



Πριόνι Μέτριο Δόντι Chan Long



Κωδικός	Μέγεθος	Συσκευασία
13-505-2-10	10 - 250mm	12



Πριόνι Μέτριο Δόντι Πιρόνχας Chan Long



Κωδικός	Μέγεθος	Συσκευασία
13-506-2-10	10 - 250mm	12



Πριόνι Σπαστό SK5 Λάμα Blister Inter



Κωδικός	Μέγεθος	Συσκευασία
13-514-2-1	180mm	12

MUST HAVE

SCAN ME



Πριόνι Σπαστό Chan Long



Κωδικός	Μέγεθος	Συσκευασία
13-502-2-1	180mm	12

MUST HAVE

SCAN ME



Πριόνι Τριπλό Δόντι Ξύλινη Λαβή - Ίσιω Ocada



Κωδικός	Μέγεθος	Συσκευασία
13-509-2-1	330mm	12

SCAN ME



Πριόνι Τριπλό Δόντι Ξύλινη Λαβή - Κυρτό Ocada



Κωδικός	Μέγεθος	Συσκευασία
13-509-2-2	330mm	12

SCAN ME



Πριόνι Χωνιού Taiwan



Κωδικός	Μέγεθος	Συσκευασία
13-511-2-2	330mm	12



Πριόνι Χωνιού Inter



Κωδικός	Μέγεθος	Συσκευασία
13-511-2-1	330mm	12



Πριόνι Μελαμίνης Inter



Κωδικός	Μέγεθος	Συσκευασία
13-515-2-1		12



Πριόνι Μελαμίνης Chan Long



Κωδικός	Μέγεθος	Συσκευασία
13-508-2-1		12



Ψαλίδι Κορυφής Στρατζαριστό + Πριόνι Τaiwan



Κωδικός	Μέγεθος	Συσκευασία
13-1709-2-2		12



Ψαλίδι Κορυφής Αλουμινίου Τaiwan



Κωδικός	Μέγεθος	Συσκευασία
13-1709-2-1		12



Τοξοπρίονο Γερμανίας Augusta



Κωδικός	Μέγεθος	Συσκευασία
13-519-3-	45	1
45 13-519-	53	0
3-53		1



0

Σιδηροπρίονο Πλαστική Λαβή Inter



Κωδικός	Μέγεθος	Συσκευασία
13-531-2-1	12	12



Ψαλίδι Κλάδου Φαρδιά Λάμα Blister Inter



Κωδικός	Μέγεθος	Συσκευασία
13-1702-2-8	8	6



Ψαλίδι Κλάδου Αφρώδι Μόνωση Taiwan



Κωδικός	Μέγεθος	Συσκευασία
13-1705-2-1		25



Ψαλίδι Κλάδου Πολ/πλων Χρήσεων Inter



Κωδικός	Μέγεθος	Συσκευασία
13-1702-2-3	8	12



Ψαλίδι Κλάδου Συμπαγές Δώρο Λάμα & Ελατήριο Inter



Κωδικός	Μέγεθος	Συσκευασία
13-1700-2-1	9	6

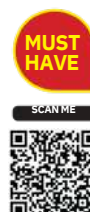

Ψαλίδια Κλάδου 8 Τεφλόν Sk5 λάμα σε καρτέλα Inter



Κωδικός	Μέγεθος	Συσκευασία
13-1700-2-2	8	12

MUST HAVE

SCAN ME



Ψαλίδια Κλάδου Αλουμινίου Τεφλόν Sk5 λάμα σε καρτέλα Inter



Κωδικός	Μέγεθος	Συσκευασία
13-1700-2-3	9	12

MUST HAVE

SCAN ME



Ψαλίδι Κλάδου T. Lowe Taiwan



Κωδικός	Μέγεθος	Συσκευασία
13-1704-2-2		12

MUST HAVE

SCAN ME



Ψαλίδι T. Lowe Inter



Κωδικός	Μέγεθος	Συσκευασία
13-1704-2-1		12

SCAN ME



Ψαλίδια Φρούτων Inter



Κωδικός	Μέγεθος	Συσκευασία
13-1706-2-2	7.5	12



Ψαλίδι Τρίγου Ινοξ Τaiwan



Κωδικός	Μέγεθος	Συσκευασία
13-1707-2-IN		12



Ψαλίδι Τρίγου Ίσιο Μακρύ Τaiwan



Κωδικός	Μέγεθος	Συσκευασία
13-1707-2-M		25



Ψαλίδι Τρίγου Κυρτό Κοντό Τaiwan



Κωδικός	Μέγεθος	Συσκευασία
13-1707-2-K		25



Ψαλίδι Προβάτων Μεταλλική Λαβή Πυρόπουλος



Κωδικός	Μέγεθος	Συσκευασία
13-17 11-1-1		50



SCAN ME



Ψαλίδι Κλάδου Αλουμινίου 30 inch Μακριά Λαβή 8021 Taiwan



Κωδικός	Μέγεθος	Συσκευασία
13-17 10-2-80		12



SCAN ME



Ψαλίδι Χλόης Αλουμινίου Inter



Κωδικός	Μέγεθος	Συσκευασία
13-1708-2-1	25inch	12



SCAN ME



Ψαλίδι Χλόης Αλουμινίου Taiwan



Κωδικός	Μέγεθος	Συσκευασία
13-1708-2-3	25inch	12

SCAN ME



ΚΗΠΟΣ

Εκτοξευτήρας 3 Σημείων



Κωδικός	Μέγεθος	Συσκευασία
13-302-2-1	Μεταλλικό	50



Εκτοξευτήρας 3 Σημείων Β.Τ



Κωδικός	Μέγεθος	Συσκευασία
13-302-2-2	Ορειχάλκινο	50



Εκτοξευτήρας Πλαστικός Καρφωτός



Κωδικός	Μέγεθος	Συσκευασία
13-301-2-1	5 Επιλογών	6



Εκτοξευτήρας Καρφωτός Μεταλλικός



Κωδικός	Μέγεθος	Συσκευασία
13-301-2-3		12



Εκτοξευτήρας Καρφωτός Πλαστικό Inter



Κωδικός	Μέγεθος	Συσκευασία
13-301-2-2		12

NICE
2
HAVE

SCAN ME



Εκτοξευτήρας Νερού Πιστόλι TPR Πλαστικό Inter



Κωδικός	Μέγεθος	Συσκευασία
13-300-2-1		6

MUST
HAVE

SCAN ME



Εκτοξευτήρας Νερού Πιστόλι Ορειχάλκινο B. Inter



Κωδικός	Μέγεθος	Συσκευασία
13-300-2-1		6

MUST
HAVE

SCAN ME



Εκτοξευτήρας Πιστόλι Πλαστικό



Κωδικός	Μέγεθος	Συσκευασία
13-300-2-3	8 Θέσεων	6

SCAN ME



Εκτοξευτήρας Πιστόλι Πλαστικό Blister



Κωδικός	Μέγεθος	Συσκευασία
13-300-2-4		10



Προγραμματιστής Νερού Αναλογικός



Κωδικός	Μέγεθος	Συσκευασία
13-201-2-1		20



Ρακόρ Αντάπτορας Βρύσης



Κωδικός	Μέγεθος	Συσκευασία
13-803-2-1	3/4"	24



Ρακόρ Αντάπτορας Μεταλλικός



Κωδικός	Μέγεθος	Συσκευασία
13-803-2-5	3/4"	12



Ρακόρ Αντάπτορας Τριπλόηter



Κωδικός	Μέγεθος	Συσκευασία
13-803-2-2		24

MUST HAVE

SCAN ME



Ρακόρ Κουμπωτόηter



Κωδικός	Μέγεθος	Συσκευασία
13-801-2-12	1/2"	24

MUST HAVE

SCAN ME



Ρακόρ Σύνδεσης Σωλήναηter



Κωδικός	Μέγεθος	Συσκευασία
13-800-2-12	1/2"	24

MUST HAVE

SCAN ME



Σέλα Κήπου Μεταλλική Λευκήηter



Κωδικός	Μέγεθος	Συσκευασία
13-201-2-Λ	25x11x9cm	10

MUST HAVE

SCAN ME



Σέλα Κήπου Πλαστική



Κωδικός	Μέγεθος	Συσκευασία
13-201-2-ΛΕ	Λευκή	50
13-201-2-ΠΡ	Πράσινη	50



Σέλα Κήπου Πλαστική Εγχώριο

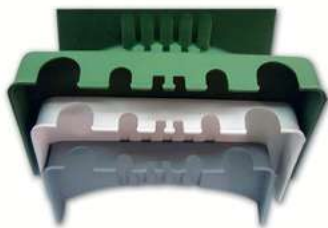

Κωδικός	Μέγεθος	Συσκευασία
13-200-1-Γ		1
13-200-1-Λ		0
13-200-1-Μ		1
13-200-1-Π		0



Σκούπα Γκαζόν Τηλεσκοπική



Κωδικός	Μέγεθος	Συσκευασία
13-900-2-3		12



Σκούπα Φύλλων Βεντάλια Πτυσόμενη



Κωδικός	Μέγεθος	Συσκευασία
13-900-2-1	22 Δόντια	36



Σκούπα Φύλλων Βεντόλια Ταιβαν



Κωδικός	Μέγεθος	Συσκευασία
13-902-2-1		36



Σκούπα Φύλλων με Κοντάρι Ταιβαν



Κωδικός	Μέγεθος	Συσκευασία
13-901-2-1		12



Σκούπα Φύλλων Πράσινη Πλαστικήter



Κωδικός	Μέγεθος	Συσκευασία
13-900-2-2		24



Σπάγγος Σιζάλ



Κωδικός	Μέγεθος	Συσκευασία
13-109-2-4		10



Σκούπα δρόμου Κόκκινη Τρίχα Εγχώριο



Κωδικός	Μέγεθος	Συσκευασία
13-907-2-30		1
13-907-2-40		5

MUST HAVE

SCAN ME



1
5

Σκούπα δρόμου Χορτάρινη Τρίχα Εγχώριο



Κωδικός	Μέγεθος	Συσκευασία
13-904-2-30		1
13-904-2-40		5

MUST HAVE

SCAN ME



1
5

Σπάγγος Κέρινος



Κωδικός	Μέγεθος	Συσκευασία
13-108-2-1		100

MUST HAVE

SCAN ME



Σπάγγος Λευκός



Κωδικός	Μέγεθος	Συσκευασία
13-109-2-1		24

MUST HAVE

SCAN ME



Σφιγκτήρας Σωλήνα ASFA-L Wikalor



Κωδικός	Μέγεθος	Συσκευασία
13-2000-3-1	8/16	200
13-2000-3-2	12/22	200
13-2000-3-3	16/27	200
13-2000-3-4	20/32	200
13-2000-3-5	25/40	200
13-2000-3-6	32/50	100
13-2000-3-7	40/60	100
13-2000-3-8	50/70	100
13-2000-3-9	60/80	50
13-2000-3-10	70/90	50



Σφιγκτήρας Σωλήνα B.T. Super Wikalor



Κωδικός	Μέγεθος	Συσκευασία
13-2001-3-1	20/22	100
13-2001-3-2	21/23	100
13-2001-3-11	23/25	100
13-2001-3-3	26/28	100
13-2001-3-4	29/31	100
13-2001-3-5	32/35	50
13-2001-3-6	36/39	50
13-2001-3-7	40/43	50
13-2001-3-8	44/47	50
13-2001-3-9	52/55	50



Στρίφτης Σακιών Ταιwan



Κωδικός	Μέγεθος	Συσκευασία
13-1104-2-1		1



Σύρμα Λουλουδιών Πράσινο Inter



Κωδικός	Μέγεθος	Συσκευασία
13-202-2-30		24



Ζεμπίλι Πράσινο Πλαστικό Β.Τ. Μαύρο Inter



Κωδικός	Μέγεθος	Συσκευασία
13-205-2-2		5



Ζεμπίλι Πριτσιομέντο Inter



Κωδικός	Μέγεθος	Συσκευασία
13-205-2-1		5



Ψεκαστήρας Πλαστικός Inter



Κωδικός	Μέγεθος	Συσκευασία
13-1800-2-1	0,5L	36

Ψεκαστήρας Πλαστικός Inter



Κωδικός	Μέγεθος	Συσκευασία
13-901-2-1	1L	100



SCAN ME



Ψεκαστήρας Πλαστικός Inter



Κωδικός	Μέγεθος	Συσκευασία
13-1800-2-2	2L	24



SCAN ME



Ψεκαστήρας Προπίεσης Πλάτη Inter



Κωδικός	Μέγεθος	Συσκευασία
13-1800-2-5		6



SCAN ME



Ψεκαστήρας Προπίεσης Πλάτης Inter



Κωδικός	Μέγεθος	Συσκευασία
13-1800-2-8	8L	6

MUST HAVE



Ψεκαστήρας Προπίεσης Πλάτης Inter



Κωδικός	Μέγεθος	Συσκευασία
13-1800-2-16	16L	1

MUST HAVE



Φάκα Κλουβί Εγχώριο



Κωδικός	Μέγεθος	Συσκευασία
13-1900-1-	Μικρή	1
1 13-1900-	Μεσσαία	2
1-2 13-	Μεγάλη	1
1900-1-3		2

MUST HAVE



Ποντικοπαγίδα Δόκανο Inter



Κωδικός	Μέγεθος	Συσκευασία
13-1901-2-1		2

MUST HAVE



Κάνουλα Κρασιού Πλαστική



Κωδικός	Μέγεθος	Συσκευασία
18-1203-1-		1
A 18-1203-		2
1-B 18-		1
1203-1-Γ		2

NICE
2
HAVE

SCAN ME



1

2

Κάνουλα Μπλέ Λαβή



Κωδικός	Μέγεθος	Συσκευασία
17-600-2-1		14

MUST
HAVE

SCAN ME



Κάνουλα Ορειχάλκινη για Ανοξείδωτα Δοχεία



Κωδικός	Μέγεθος	Συσκευασία
13-600-2-8		1
13-600-2-7		1

NICE
2
HAVE

SCAN ME



Κάνουλα Ανοξείδωτη για Ανοξείδωτα Δοχεία



Κωδικός	Μέγεθος	Συσκευασία
13-600-3-1		1
13-600-3-2		1

NICE
2
HAVE

SCAN ME



Δοχείο Ανοξείδωτο Βιδωτό Ιταλίας



Κωδικός	Μέγεθος	Συσκευασία
18-1311-1-	20L	1
20 18-1311-	30L	1
1-30 18-	50L	1
1311-1-50	75L	1
18-1311-1-	100L	1

75 18-1311-

1-100



Ανοξείδωτο Δοχείο Ανοιχτό Πρεσ. + Καπάκι/Κλιπ



Κωδικός	Μέγεθος	Συσκευασία
18-1311-1-150	150L	1
18-1311-1-200	200L	1



Βαρέλι Λαδούσα Ελληνικό



Κωδικός	Μέγεθος	Συσκευασία
18-1306-1-50	50L	4



Βαρέλι Πλαστικό Συρμάτινο Χέρι Ελληνικό



Κωδικός	Μέγεθος	Συσκευασία
18-1301-1-6	6L	1
18-1301-1-8	8L	2
18-1301-1-10	10L	1
18-1301-1-12	12L	2



Βαρέλι Πλαστικό Τετράγωνο Ελληνικό



Κωδικός	Μέγεθος	Συσκευασία
18-1303-1-20	20L	1
18-1303-1-25	25L	2



SCAN ME



1

2

Βαρέλι Πλαστικό Χειρολαβή Ελληνικό



Κωδικός	Μέγεθος	Συσκευασία
18-1302-1-30	30L	1
18-1302-1-35	35L	2
18-1302-1-40	40L	1
18-1302-1-50	50L	2
18-1302-1-60	60L	1
18-1302-1-75	75L	0



SCAN ME



8

6

4

Βαρέλι Πλαστικό Χούφτας Ελληνικό



Κωδικός	Μέγεθος	Συσκευασία
18-1304-1-100	100L	4
18-1304-1-120	120L	4



SCAN ME



Βαρέλι Πλαστικό Μεγάλο Ελληνικό



Κωδικός	Μέγεθος	Συσκευασία
18-1305-1-200	200L	2
18-1305-1-220	220L	2



SCAN ME



Μπιτόνι Πλαστικό Miltoplast



Κωδικός	Μέγεθος	Συσκευασία
18-1300-1-6	6L	1
18-1300-1-10	10L	2
18-1300-1-15	15L	1
18-1300-1-20	20L	2
18-1300-1-25	25L	1
18-1300-1-30	30L	0



8

6

6

Μπιτόνι Πετρελαίου



Κωδικός	Μέγεθος	Συσκευασία
18-1300-1-16	16L	1

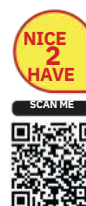

Φιάλη Pet Στρογγυλή Διάφανη Σετ



Κωδικός	Μέγεθος	Συσκευασία
18-1305-1-5	5L	30



Νταμιτζάνα Κρασιού Διάφανη με Δίχτυ



Κωδικός	Μέγεθος	Συσκευασία
18-1312-1-1	5L	6



Φιάλη Γυάλινη Λαδιού Maraska



Κωδικός	Μέγεθος	Συσκευασία
18-1313-1-1	100ML	1



SCAN ME



Φιάλη Γυάλινη Λαδιού Maraska



Κωδικός	Μέγεθος	Συσκευασία
18-1313-1-2	750ML	1



SCAN ME



Βάζο Πλαστικό Pet Φ110 Σετ



Κωδικός	Μέγεθος	Συσκευασία
18-1305-1-7	2L	30



SCAN ME



Βάζο Πλαστικό Pet Φ115 Σετ



Κωδικός	Μέγεθος	Συσκευασία
18-1305-1-6	5L	30



SCAN ME



Λάστιχο Ρολό Πλεχτό Κρυστάλ



Κωδικός	Μήκος	Μέγεθος	Συσκευασία
18-103-1-12	1/2"	15m	1
18-107-1-12	1/2"	25m	1
18-107-1-1	1/2"	50m	1
18-103-1-58	5/8"	15m	1
18-107-1-58	5/8"	25m	1
18-111-1-58	5/8"	50m	1
18-103-1-34	3/4"	15m	1
18-107-1-34	3/4"	25m	1
18-111-1-34	3/4"	50m	1
18-103-1-1	1"	15m	1
18-111-1-1	1"	50m	1



Λάστιχο Ρολό Πλεχτό Μπλέ



Κωδικός	Μήκος	Μέγεθος	Συσκευασία
18-102-1-	1/2"	15m	1
12 18-106-	1/2"	25m	1
1-12 18-	1/2"	50m	1
110-1-12	5/8"	15m	1
18-102-1-	5/8"	25m	1
58 18-106-	5/8"	50m	1
1-58 18-	3/4"	15m	1
110-1-58	3/4"	25m	1
18-102-1-	3/4"	50m	1
34 18-106-	1"	15m	1
1-34 18-	1"	25m	1
110-1-34	1"	50m	1



18-102-1-1

18-106-1-1

18-110-1-1

Λάστιχο Ρολό Πλεχτό Κίτρινο



Κωδικός	Μήκος	Μέγεθος	Συσκευασία
18-104-4-12	1/2"	10m	1
18-101-1-12	1/2"	15m	1
18-105-1-12	1/2"	25m	1
18-109-1-12	1/2"	50m	1
18-101-1-58	5/8"	15m	1
18-105-1-58	5/8"	25m	1
18-109-1-58	5/8"	50m	1
18-101-1-34	3/4"	15m	1
18-109-1-34	3/4"	50m	1
18-101-1-1	1"	15m	1
18-105-1-1	1"	25m	1
18-109-1-1	1"	50m	1

MUST HAVE

SCAN ME



Λάστιχο Ρολό Πλεχτό Πράσινο



Κωδικός	Μήκος	Μέγεθος	Συσκευασία
18-104-2-12	1/2"	10m	1
18-100-1-12	1/2"	15m	1
18-104-3-12	1/2"	20m	1
18-104-1-12	1/2"	25m	1
18-108-1-12	1/2"	50m	1
18-100-1-58	5/8"	15m	1
18-104-1-58	5/8"	25m	1
18-108-1-58	5/8"	50m	1
18-100-1-34	3/4"	15m	1
18-104-1-34	3/4"	25m	1
18-108-1-34	3/4"	50m	1
18-100-1-1	1"	15m	1
18-104-1-1	1"	25m	1
18-108-1-1	1"	50m	1

MUST HAVE

SCAN ME



Βάση Ανοξειδωτων Βαρελιών



Κωδικός	Μέγεθος	Συσκευασία
18-1311-1-10	20L, 30L, 50L	1
18-1311-1-11	75L, 100L	1



Μισινέζα Χλοοκοπτικού Κίτρινη Στριφή Ται완



Κωδικός	Μέγεθος	Συσκευασία
13-104-2-450	4x50	1



Μισινέζα Χλοοκοπτικού Μαύρη Στρογγυλή Ταιwan



Κωδικός	Μέγεθος	Συσκευασία
13-102-2-450	4x50	1



Μισινέζα Χλοοκοπτικού Μαύρη Τετράγωνη Ταιwan



Κωδικός	Μέγεθος	Συσκευασία
13-103-2-315	3,3x15	1
13-103-2-450	4x50	1



Ποτηστήρι ΠλαστικόMiltoplast



Κωδικός	Μέγεθος	Συσκευασία
18-1202-1-1	1,7L	12



Ποτηστήρι ΠλαστικόMiltoplast



Κωδικός	Μέγεθος	Συσκευασία
18-1202-1-3	6L	12
18-1202-1-4	12L	6



ΓλάστραGeramica Greece



Κωδικός	Μήκος	Μέγεθος	Συσκευασία
18-1402-2-1	398 - 15x18	Γρανίτης	1
18-1402-1-2	398 - 15x18	Τερακότα	0
18-1402-3-1	399 - 18x21	Ανθρακί	1
18-1402-2-2	399 - 18x21	Γρανίτης	0
18-1402-1-3	399 - 18x21	Τερακότα	1
18-1402-3-2	400 - 20x24	Ανθρακί	0
18-1402-2-3	400 - 20x24	Γρανίτης	1
18-1402-1-4	400 - 20x24	Τερακότα	0
18-1402-3-3	401 - 23x28	Ανθρακί	1
18-1402-2-4	401 - 23x28	Γρανίτης	0
18-1402-1-5	401 - 23x28	Τερακότα	1
18-1402-3-4	402 - 26x32	Ανθρακί	0
18-1402-2-5	402 - 26x32	Γρανίτης	1
18-1402-1-6	402 - 26x32	Τερακότα	0
18-1402-3-6	403 - 30x36	Ανθρακί	1
18-1402-2-6	403 - 30x36	Γρανίτης	0
18-1402-1-7	403 - 30x36	Τερακότα	1
18-1402-3-7	404 - 33x41	Ανθρακί	0

0

1

0

1

0

Γλάστρα Geramica Greece



Κωδικός	Μήκος	Μέγεθος	Συσκευασία
18-1402-2-7	404 - 33x41	Γρανίτης	10
18-1402-1-8	404 - 33x41	Τερακότα	10
18-1402-3-8	405 - 37x45	Ανθρακί	10
18-1402-2-8	405 - 37x45	Γρανίτης	10
18-1402-1-9	405 - 37x45	Τερακότα	10
18-1402-3-9	406 - 40x49	Ανθρακί	10
18-1402-2-9	406 - 40x49	Γρανίτης	10
18-1402-1-10	406 - 40x49	Τερακότα	10
18-1402-3-10	407 - 44x53	Ανθρακί	10
18-1402-2-10	407 - 44x53	Γρανίτης	10
18-1402-1-11	407 - 44x53	Τερακότα	10
18-1402-3-11	408 - 48x59	Ανθρακί	10
18-1402-2-11	408 - 48x59	Γρανίτης	10
18-1402-1-12	408 - 48x59	Τερακότα	10
18-1402-3-12	409 - 53x63	Ανθρακί	10
18-1402-2-12	409 - 53x63	Γρανίτης	10
18-1402-1-13	409 - 53x63	Τερακότα	10
18-1402-3-13	410 - 57x70	Ανθρακί	10
18-1402-2-13	410 - 57x70	Γρανίτης	10
18-1402-1-14	410 - 57x70	Τερακότα	10



Γλάστρα Geramica Greece Dhlos



Κωδικός	Μήκος	Μέγεθος	Συσκευασία
18-1401-2-10	82	Τερακότα	1
18-1401-1-11	85	Τερακότα	0
18-1401-1-14	92	Τερακότα	1
18-1401-1-13	95	Τερακότα	0
18-1401-1-16	95	Τερακότα	1



0
1
0
1
0

Γλάστρα Κλασική Ριγέ



Κωδικός	Μήκος	Μέγεθος	Συσκευασία
18-1400-1-2	15 - 18x18	Κεραμίδι	1
18-1400-2-1	15 - 18x18	Γρανίτης	0
18-1400-1-3	17 - 20x21	Κεραμίδι	1
18-1400-2-2	17 - 20x21	Λευκό	0
18-1400-1-4	10 - 23x24	Κεραμίδι	1
18-1400-2-3	10 - 23x24	Λευκό	0
18-1400-1-5	20 - 26x27	Κεραμίδι	1
18-1400-2-4	20 - 26x27	Λευκό	0
18-1400-1-6	30 - 29x31	Κεραμίδι	1
18-1400-2-5	30 - 29x31	Λευκό	0
18-1400-1-7	40 - 31x34	Κεραμίδι	1
18-1400-2-6	40 - 31x34	Λευκό	0
18-1400-1-8	60 - 35x35	Κεραμίδι	1
18-1400-2-7	60 - 35x35	Λευκό	0
18-1400-1-9	80 - 41x41	Κεραμίδι	1
18-1400-2-8	80 - 41x41	Λευκό	0
18-1400-1-10	100 - 45x45	Κεραμίδι	1
18-1400-2-9	100 - 45x45	Λευκό	0
18-1400-1-11	101 - 50x50	Κεραμίδι	1
18-1400-2-10	101 - 50x50	Λευκό	0



1

0

1

0

1

0

1

0

1

0

1

0

1

0

1

0

1

0

1

Γλάστρα Πλαστική Skoperlos



Κωδικός	Μήκος	Μέγεθος	Συσκευασία
18-1401-2-1	609 - 15x19	Ανθρακί	1
18-1401-3-1	609 - 15x19	Γρανίτης	0
18-1401-1-9	609 - 15x19	Τερακότα	1
18-1401-2-2	610 - 17,5x23	Ανθρακί	0
18-1401-3-2	610 - 17,5x23	Γρανίτης	1
18-1401-1-2	610 - 17,5x23	Τερακότα	0
18-1401-2-3	611 - 20x27	Ανθρακί	1
18-1401-3-3	611 - 20x27	Γρανίτης	0
18-1401-1-3	611 - 20x27	Τερακότα	1
18-1401-2-4	612 - 22,5x30	Ανθρακί	0
18-1401-3-4	612 - 22,5x30	Γρανίτης	1
18-1401-1-4	612 - 22,5x30	Τερακότα	0
18-1401-2-5	613 - 26x34	Ανθρακί	1
18-1401-3-5	613 - 26x34	Γρανίτης	0
18-1401-1-5	613 - 26x34	Τερακότα	1
18-1401-2-6	614 - 31x40	Ανθρακί	0
18-1401-3-6	614 - 31x40	Γρανίτης	1
18-1401-1-6	614 - 31x40	Τερακότα	0
18-1401-2-7	615 - 35x45	Ανθρακί	1
18-1401-3-7	615 - 35x45	Γρανίτης	0
18-1401-1-7	615 - 35x45	Τερακότα	1
18-1401-2-8	616 - 40x50	Ανθρακί	0
18-1401-3-8	616 - 40x50	Γρανίτης	1
18-1401-1-8	616 - 40x50	Τερακότα	0

MUST HAVE

SCAN ME



Ζαρντινιέρα Anthea



Κωδικός	Μέγεθος	Συσκευασία	Συσκευασία
18-1403-3-5	413 - 100x21x27	Ανθρακί	10
18-1403-2-5	413 - 100x21x27	Γρανίτης	10
18-1403-1-5	413 - 100x21x27	Τερακότα	10
18-1403-3-1	409 - 40x14x29	Ανθρακί	10
18-1403-2-4	409 - 40x14x29	Γρανίτης	10
18-1403-1-1	409 - 40x14x29	Τερακότα	10
18-1403-3-2	410 - 50x17x21	Ανθρακί	10
18-1403-2-2	410 - 50x17x21	Γρανίτης	10
18-1403-1-2	410 - 50x17x21	Τερακότα	10
18-1403-3-3	411 - 60x20x25	Ανθρακί	10
18-1403-1-3	411 - 60x20x25	Τερακότα	10
18-1403-2-3	411 - 60x20x25	Γρανίτης	10
18-1403-3-4	412 - 80x21x25	Ανθρακί	10
18-1403-2-1	412 - 80x21x25	Γρανίτης	10
18-1403-1-4	412 - 80x21x25	Τερακότα	10

MUST HAVE

SCAN ME



Πιάτα Γλάστρας Κλασικής Ριγέ



Κωδικός	Μέγεθος	Συσκευασία
18-1404-1-6		10

Πιάτο Γλάστρας Βαθύ/Ρήχο Geramika



Κωδικός	Μέγεθος	Συσκευασία
18-1405-2-2		10

Πιάτα Ζαρντινιέρα Anthea



Κωδικός	Μέγεθος	Συσκευασία
18-1406-2-2		10

SCAN ME



05

ΕΡΓΑΛΕΙΑ ΒΑΦΗΣ

Σε αυτήν την κατηγορία θα βρείτε οποιοδήποτε προϊόν γύρω από το βάψιμο και την συγκόλληση.

Με πολυετείς συνεργασίες με πασίγνωστους οίκους της Ευρώπης αλλά και της Ελλάδας σας παρέχουμε μια ευρεία γκάμα προϊόντων σχεδιασμένα για κάθε νάγκη.



Ρολό Βαφής Λευκό Polyester Μπλέ Λαβή + Τάπα Inter



Κωδικός	Μέγεθος	Συσκευασία
14-101-2-18	7" - 18cm	48
14-101-2-24	9" - 24cm	48

Ρολο Βαφής Συνθετικό Ακούρευτο Εγχώριο



Κωδικός	Μέγεθος	Συσκευασία
14-103-3-18	7" - 18cm	24
14-103-3-24	9" - 24cm	24

Ρολό Βαφής Συνθετικό + Χέρι sint

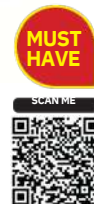

Κωδικός	Μέγεθος	Συσκευασία
14-102-1-18	7" - 18cm	50
14-102-1-24	9" - 24cm	50

Ρολό Βαφής Κίτρινη Ρίγα Inter



Κωδικός	Μέγεθος	Συσκευασία
14-108-2-18	9" - 24cm	48

Ρολό Βαφής Γούνας Atlas



Κωδικός	Μέγεθος	Συσσκευασία
14-103-1-18	7" - 18cm	1
14-103-1-24	9" - 24cm	2

1

2

Ρολό Βαφής Γούνας 100% Woodroma



Κωδικός	Μέγεθος	Συσσκευασία
14-100-2-18	7" - 18cm	1
14-100-2-24	9" - 24cm	2

1

2

Ρολό Βαφής Γούνας + Χέρι Eco Green



Κωδικός	Μέγεθος	Συσσκευασία
14-103-2-18	7" - 18cm	1
14-103-2-24	9" - 24cm	2

1

2

Ρολό Βαφής Γούνας + Χέρι Bravo



Κωδικός	Μέγεθος	Συσσκευασία
14-103-4-18	7" - 18cm	1
14-103-4-24	9" - 24cm	2

1

2

Ρολό Βαφής Microfiber Μπλε Βούλες 15x35mm Inter



SCAN ME



Κωδικός	Μέγεθος	Συσκευασία
14-104-2-6	6cm	1
14-104-2-10	10cm	0

1

0

Ρολό Βαφής Αφρώδι Inter



SCAN ME



Κωδικός	Μέγεθος	Συσκευασία
14-103-1-5	5cm	20
14-103-1-7	7cm	20
14-103-1-	10cm	10

10

Ρολό Βαφής Βελούρι Inter



SCAN ME



Κωδικός	Μέγεθος	Συσκευασία
14-106-1-5	5cm	20
14-106-1-7	7cm	20
14-106-1-	10cm	10

10

Ρολό Βαφής με Ρίγος Inter



SCAN ME



Κωδικός	Μέγεθος	Συσκευασία
14-105-1-5	5cm	20
14-105-1-7	7cm	20
14-105-1-	10cm	10

10

Χέρι Ρολού Βαφής Κόκκινο Inter



NICE 2 HAVE



Κωδικός	Μέγεθος	Συσκευασία
14-107-2-5	5-7cm	50
14-107-2-10	10cm-Κοντό	50
14-107-2-18	10cm-Μακρύ	24
14-107-2-2	16cm	24

Πινέλο Βαφής Διπλό Inter



MUST HAVE

SCAN ME



Κωδικός	Μέγεθος	Συσκευασία
14-200-2-1	1	1
14-200-2-15	1.5	2
14-200-2-2	2	1
14-200-2-25	2.5	2
14-200-2-3	3	1

Κονταροπίνελο Πλαστική Μπλέ Λαβή Inter



MUST HAVE

SCAN ME



Κωδικός	Μέγεθος	Συσκευασία
14-501-2-2	2	12
14-501-2-25	2.5	12
14-501-2-3	3	12

Κονταροπίνελο Πλαστικό Εγχώριο



SCAN ME



Κωδικός	Μέγεθος	Συσκευασία
14-500-1-2	2	1
14-500-1-25	2.5	2
14-500-1-3	3	1

Στραβοπίνελο Ξύλινο Εγχώριο



Κωδικός	Μέγεθος	Συσκευασία
14-601-1-15	1.5	1
14-601-1-2	2	2

1
2

Στραβοπίνελο Ξύλινο Inter



Κωδικός	Μέγεθος	Συσκευασία
14-600-2-15	1.5	1
14-600-2-2	2	2

1
2

Μπατανόβουρτσα Ξύλινη Εγχώρια



Κωδικός	Μέγεθος	Συσκευασία
14-300-1-24	24	6
14-300-1-26	26	6
14-300-1-28	28	6
14-300-1-30	30	6
14-300-1-32	32	6

Πατρόγκα Βαψίματος Ξύλινη Εγχώρια



Κωδικός	Μέγεθος	Συσκευασία
14-303-1-1		12

Πεντάφθαλμη Βούρτσα Βαψίματος με Τρύπα Εγχώριο



Κωδικός	Μέγεθος	Συσκευασία
14-301-1-1		12

Χειρόβουρτσα Βαφής Ξύλινη Λαβή Εγχώριο



Κωδικός	Μέγεθος	Συσκευασία
14-302-1-1		12

Βούρτσα Ασπρίσματος Κονταράκι Ξύλινο Εγχώριο



SCAN ME



Κωδικός	Μέγεθος	Συσκευασία
14-300-2-2		12

Φραγκόφτυαρο Πλαστικό με Λαβές Εγχώριο



Κωδικός	Μέγεθος	Συσκευασία
14-401-1-1	50x33,5cm	50

Σκαφάκι Βαφής Πλαστικό Εγχώριο



Κωδικός	Μέγεθος	Συσκευασία
14-400-1-2		50
14-400-1-3		50

Κοντάρι Βαφής Σιδερένιο Πάχος 0.38mm - Εσωτ. Διαμ. 22mm Εξωτ. Διαμ. 25mm Inter



Κωδικός	Μέγεθος	Συσκευασία
14-1401-2-	2m	24
2 14-1401-	3m	24

2-3

Αναδευτήρας Χρωμάτων Inter



Κωδικός	Μέγεθος	Συσκευασία
14-1600-2-6	60cm x 420mm	50
14-1600-2-1	80cm x 420mm	50
14-1600-2-2	100cm x 600mm	24

Ξύστρα Τζαμιών Πλαστική Inter



Κωδικός	Μέγεθος	Συσκευασία
14-905-2-1		25

Ξύστρα Τρίγωνη Κονταριού Εγχώριο



SCAN ME



Κωδικός	Μέγεθος	Συσκευασία
14-905-3-1		10

Σπάτουλα Λαστιχένια Λαβή Ανοξειδωτη Λάμα Inter



SCAN ME



Κωδικός	Μέγεθος	Συσκευασία
14-907-2-40	38mm	1
14-907-2-50	50mm	2
14-907-2-62	62mm	1
14-917-2-75	75mm	2

Strech Film Διάφανο Ρολό



SCAN ME



Κωδικός	Μέγεθος	Συσκευασία
14-1104-3-1	50cm x 300mm 23mic 1,3kg	6

Θερμόκολλα Διάφανη Ράβδος /1kg



SCAN ME



Κωδικός	Μέγεθος	Συσκευασία
14-1103-2-1		20

Σπάτουλα Ξύλινη Λαβή Inter



MUST HAVE



Κωδικός	Μέγεθος	Συσκευασία
14-900-2-30	30	12
14-900-2-40	40	12
14-900-2-50	50	12
14-900-2-60	60	12
14-900-2-70	70	12
14-900-2-80	80	12

Σπατουλαδόρος Λαστιχένια Λαβή Μπλε/Γκρι Inter



MUST HAVE



Κωδικός	Μέγεθος	Συσκευασία
14-1000-2-12	12	1
14-1000-2-14	14	2
14-1000-2-16	16	1
14-1000-2-18	18	2
14-1000-2-20	20	1

2

1

2

Σετ Σπάτουλες Ατσάλινες 4τεμ. Κόκκινη Luckhaus



MUST HAVE



Κωδικός	Μέγεθος	Συσκευασία
14-903-3-1	-	50

Σετ Σπάτουλες Ατσάλινες 4τεμ. Μπλέ Inter



MUST HAVE



Κωδικός	Μέγεθος	Συσκευασία
14-903-2-1		48

2

Σετ Σπάτουλες Πλαστικές 4τεμ.

Luckhaus



**MUST
2
HAVE**

SCAN ME



Κωδικός	Μέγεθος	Συσκευασία
14-904-3-1		100

Σπατουλαδόρος Πλακάδων Πλαστική Λαβή Inter



**NICE
2
HAVE**

SCAN ME



Κωδικός	Μέγεθος	Συσκευασία
14-1002-2-4	500x140mm - 10x10 Δόντι	12

Σπατουλαδόρος Πλακάδων Πλαστική Λαβή Inter



**NICE
2
HAVE**

SCAN ME



Κωδικός	Μέγεθος	Συσκευασία
14-1002-2-3	280x130mm - 10x10 Δόντι	12

Σπατουλαδόρος Πλακάδων Πλαστική Λαβή Inter



**NICE
2
HAVE**

SCAN ME



Κωδικός	Μέγεθος	Συσκευασία
14-1002-2-5	280x130mm - 10x10 Δόντι	12

**Αφρός Πολυουρεθάνης Β3 Πράσινο
STARFOAM**



**MUST
2
HAVE**

SCAN ME



Κωδικός	Μέγεθος	Συσκευασία
14-1200-3-1	700ml	12

**Αφρός Πολυουρεθάνης Πιστολιού Β2
Ελεγχόμενης Διόγκωσης κρεμ**



**NICE
2
HAVE**

SCAN ME



Κωδικός	Μέγεθος	Συσκευασία
14-1203-3-4	750ml	12

**Αφρός Χειρός Χαμηλής Διόγκωσης
Maxi**



**NICE
2
HAVE**

SCAN ME



Κωδικός	Μέγεθος	Συσκευασία
14-1101-3-3	825ml	12

**Αφρός Πολυουρεθάνης χειρός Β3
Χαμηλής Διόγκωσης κρεμ. MAXI**



**NICE
2
HAVE**

SCAN ME



Κωδικός	Μέγεθος	Συσκευασία
14-1200-3-3	500ml	12

Αφρός Συγκόλλησης Πολυστερίνης Πιστολιού κίτρινος



NICE
2
HAVE

SCAN ME



Κωδικός	Μέγεθος	Συσκευασία
14-1203-3-2	825ml	12

Αφρός Πολυουρεθάνης Πιστολιού B3 Χαμηλής Διόγκωσης πράσινο



SCAN ME



Κωδικός	Μέγεθος	Συσκευασία
14-1203-3-3	750ml	12

Αφρός Πολυουρεθάνης Πιστολιού Χαμηλής Διόγκωσης Bostik



MUST
HAVE

SCAN ME



Κωδικός	Μέγεθος	Συσκευασία
14-1203-3-1	700ml	12

Αφρός Πολυουρεθάνης Χειρός B3 πράσινο HAND-FOAM



MUST
HAVE

SCAN ME



Κωδικός	Μέγεθος	Συσκευασία
14-1200-3-2	300ml	12

Λευκό Συγκολλητικό Πολλαπλών Εφαρμογών Hybrifix



SCAN ME



Κωδικός	Μέγεθος	Συσκευασία
14-1101-3-290	290ml	12

Λευκό Συγκολλητικό Πολλαπλών Εφαρμογών Hybrifix



SCAN ME



Κωδικός	Μέγεθος	Συσκευασία
14-1101-3-80	80ml	25

Σιλικόνη Ουδέτερη Αντιμυχλική 290ml SILICONE-NO



SCAN ME



Κωδικός	Χρώμα	Συσκευασία
14-1101-	Διάφανη	25
1-Δ 14-	Λευκή	25

1101-1-Λ

Συγκολλητικό Άμεσης Συγκράτησης Βιομηχανικών Εφαρμογών High Tack



SCAN ME



Κωδικός	Χρώμα	Συσκευασία
14-1107-2-1	Λευκό	12

Σιλικόνη Γενικής Χρήσης 260ml STARSEAL



MUST HAVE

SCAN ME



Κωδικός	Χρώμα	Συσκευασία
14-1100-3-Δ	Διάφανη	25
14-1100-3-Λ	Λευκή	25

Ακρυλικό Σφραγιτικό 260ml Λευκό STARSEAL



MUST HAVE

SCAN ME



Κωδικός	Χρώμα	Συσκευασία
14-903-2-1		25

Λευκό Ακρυλικό Σφραγιτικό Γενικών Εφαρμογών Acrylic 1001-D



MUST HAVE

SCAN ME



Κωδικός	Μέγεθος	Συσκευασία
14-1105-3-1	280ml	25

Σιλικόνη Γενικών Εφαρμογών 280ml 1001-U



MUST HAVE

SCAN ME



Κωδικός	Χρώμα	Συσκευασία
14-1107-1-	Διάφανη	25
Δ 14-1107-	Λευκή	25

1-Λ

Πολυουρεθανικό Σφραγιστικό 300ml
POLYFLEX-422



Κωδικός	Χρώμα	Συσκευασία
14-110-4-ΓΚ	Γκρι	1
14-1100-4-Λ	Λευκή	2

1

2

Ακρυλική Λευκή Λουκάνικο 600ml
1001-D Bostik



Κωδικός	Χρώμα	Συσκευασία
14-1106-3-6	Λευκό	12

Σιλικόνη Σωληνάριο DenBraven



Κωδικός	Μέγεθος	Συσκευασία
14-1102-3-	Διάφανη	25
Δ 14-1102-	Λευκή	25

3-Λ

Βενζινόκολα Σωληνάριο 60ml Bostik



Κωδικός	Μέγεθος	Συσκευασία
14-1002-3-1		12

Γενικής Χρήσης Συγκολλητικό Mamut Crystal



Κωδικός	Μέγεθος	Συσκευασία
14-1700-3-2	290ml	12

Κόλλα Αμέσης Συκράτησης Mamut Glue



Κωδικός	Μέγεθος	Συσκευασία
14-1700-3-1	290ml	12

Υβριδικό Σφραγιστικό Πολλαπλών Εφαρμογών Mamut Multi Bostik



Κωδικός	Μέγεθος	Συσκευασία
14-1700-3-3	290ml	12

Σκάφη Λάσπης Ενισχυμένη Bostik



Κωδικός	Μέγεθος	Συσκευασία
1-1618-2-	10L	1
1 1-1618-	25L	0
2-2 1-	30L	1
1618-2-3		0

1
0

Ξυλόκολλα Ταχείας Πήξεως Bostik



NICE
2
HAVE

SCAN ME



Κωδικός	Μέγεθος	Συσκευασία
14-1302-3-2	1kg	20

Ξυλόκολλα Ταχείας Πήξεως Woodfix D2 Bostik



MUST
HAVE

SCAN ME



Κωδικός	Μέγεθος	Συσκευασία
14-1302-3-1	200ml	24

Ξυλόκολλα Ταχείας Πήξεως Bostik



SCAN ME



Κωδικός	Μέγεθος	Συσκευασία
14-1302-3-3	500gr	20

Ελαφρύς Ακρυλικός Στόκος QUALY FILL



SCAN ME



Κωδικός	Μέγεθος	Συσκευασία
14-1101-3-2	500ml	12

Μαντιλάκια Καθαρισμού 80τεμ Bostik



SCAN ME

NICE
2
HAVE



Κωδικός	Μέγεθος	Συσκευασία
14-1701-3-1		6

Σιδηρόστοκος με καταλύτη DB POLY-PLAMUUR



**MUST
HAVE**



Κωδικός	Μέγεθος	Συσκευασία
14-1301-3-1	380g	24

Σιδηρόστοκος με καταλύτη DB POLY-PLAMUUR



SCAN ME



Κωδικός	Μέγεθος	Συσκευασία
14-1301-3-2	1kg	48

Ασφαλτική Ταινία Aluband 10Bostik



**NICE
2
HAVE**

SCAN ME



Κωδικός	Μέγεθος	Χρώμα	Συσκευασία
14-1703-3-10	10cm	Κεραμίδι	3
14-1702-3-10	10cm	Κόκκινο	3
14-1702-3-15	15cm	Κεραμίδι	2
14-1703-3-15	15cm	Κόκκινο	2
14-1702-3-20	20cm	Κεραμίδι	1
14-1703-3-20	20cm	Κόκκινο	1
14-1703-3-30	30cm	Κεραμίδι	1
14-1702-3-30	30cm	Κόκκινο	1
14-1703-3-60	60cm	Κεραμίδι	1
14-1702-3-60	60cm	Κόκκινο	1
14-1703-3-90	90cm	Κεραμίδι	1
14-1702-3-90	90cm	Κόκκινο	1

Ξυλόστοκος Νερού 200gr Bostik



Κωδικός	Χρώμα	Συσκευασία
14-1302-3-	Καρυδιά	1
5 14-1302-	Πεύκος	0
3-6 14-	Λευκό	1
1302-3-7		0

1
0

Κόλλα για Σωλήνες PVC Γκρι DB PVC GLUE



Κωδικός	Μέγεθος	Συσκευασία
14-1303-3-4	250ml	12

Epoxy Metal Putty Bostik



Κωδικός	Μέγεθος	Συσκευασία
14-1305-3-2	57gr	6

Epoxy Fix Express Syringe Bostik



Κωδικός	Μέγεθος	Συσκευασία
14-1305-3-3	25ml	6

Φλατζόκολλα Blister Κόκκινη Bostik



SCAN ME



Κωδικός	Μέγεθος	Συσκευασία
14-1305-3-1	80ml	25

Βενζινόκολλα Σωληνάριου Bostik



SCAN ME



Κωδικός	Μέγεθος	Συσκευασία
18-302-1-1	60ml	25

Βενζινόκολλα Κουτί Bostik



SCAN ME



Κωδικός	Μέγεθος	Συσκευασία
14-1300-3-	100ml	48
18 14-1300-	185ml	48
3-14 14-	410ml	24
1300-3-12	860ml	12

14-1300-3-1

Κυανοακρυλική Κόλλα Στιγμής Διάφανη DB SUPER ADHESIVE



SCAN ME



Κωδικός	Μέγεθος	Συσκευασία
14-1303-3-1	3g	12

Πιστόλι Αφρού Επικάληψη Teflon Inter



**MUST
HAVE**



Κωδικός	Μέγεθος	Συσκευασία
1-1300-2-7		1

Μηχανή για Ταινία Συσκευασίας Inter



**NICE
2
HAVE**



Κωδικός	Μέγεθος	Συσκευασία
14-807-2-1		1

Κόλλα Στιγμής Super Glue



**NICE
2
HAVE**



Κωδικός	Μέγεθος	Συσκευασία
14-1303-3-2	20g	6

Γάζα Ρωγμών - Γυψοσανίδας λευκή DB GLASS FIBRE



SCAN ME



Κωδικός	Μέγεθος	Συσκευασία
14-809-3-1	50mm x 20m	50

Γάζα Ρωγμών Λευκή Inter



Κωδικός	Μέγεθος	Συσκευασία
14-809-2-1	50mm x 20m	50

Χαρτοταινία Φαναρτζίδων Presto



Κωδικός	Μέγεθος	Συσκευασία
14-800-1-20	20	72
14-800-1-25	25	72
14-800-1-30	30	72
14-800-1-40	40	48
14-800-1-50	50	36

Χαρτοταινία Φαναρτζίδων Μπλε Corona

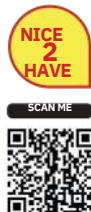

Κωδικός	Μέγεθος	Συσκευασία
14-810-3-30	30	36
14-810-3-40	40	36
14-810-3-50	50	36

Ταινία Συσκευασίας 48mm x 60m Αθόρυβη



Κωδικός	Χρώμα	Συσκευασία
14-807-3-Δ	Διάφανη	36
14-807-3-Κ	Καφέ	36

Ταινία Συσκευασίας Θορυβώδη 48mm x 50m Καφέ Inter



Κωδικός	Χρώμα	Συσκευασία
14-807-3-K	Καφέ	36

Ταινία Αλουμινίου Inter

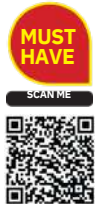

Κωδικός	Μέγεθος	Συσκευασία
14-804-2-5	5m	48
14-804-2-10	10m	48

Ταινία Αλουμινίου Anker



Κωδικός	Μέγεθος	Συσκευασία
14-805-1-5	5m	
14-805-1-10	10m	

Ταινία Αλουμινίου Χρωματιστή Inter



Κωδικός	Μέγεθος	Συσκευασία
14-806-2-K	48mm x 10m	36
14-806-2-M	48mm x 10m	36

Ταινία Αλουμινίου Χρωματιστή Bostik



Κωδικός	Χρώμα	Συσκευασία
14-806-2-M	Μαύρη	36
14-806-3-K	Καφέ	36

Ταινία Υφασμάτινη 48mm x 10m Bostik



Κωδικός	Χρώμα	Συσκευασία
14-808-3-Γ	Γκρί	24
14-808-3-Λ	Λευκή	24
14-808-3-M	Μαύρη	24

Ταινία Διπλής Όψεως Anker



Κωδικός	Μέγεθος	Συσκευασία
14-802-1-5	5m	48
14-802-1-10	10m	48

Ταινία Διπλής Όψεως Καθρευτών Anker



Κωδικός	Μέγεθος	Συσκευασία
14-805-1-5K	5m	48

Πιστόλι Βαφής Μεταλλικό Άνω Δοχείο Inter



Κωδικός	Μέγεθος	Συσκευασία
14-700-2-1		12

Πιστόλι Βαφής Μεταλλικό Κάτω Δοχείο Inter



Κωδικός	Μέγεθος	Συσκευασία
14-700-2-2	-	12

Σετ Κιτ Βαφής 5 Τεμαχίων Voylet



Κωδικός	Μέγεθος	Συσκευασία
14-805-1-5	-	3

Μονωτική Ταινία 0.13mm x 19mm x 20Μter



Κωδικός	Χρώμα	Συσκευασία
16-501-2-KK	Κόκκινη	40
16-501-2-Λ	Λευκή	40
16-501-2-M	Μαύρη	40

Αντισκουριακό Quantum



MUST HAVE

SCAN ME



Κωδικός	Μέγεθος	Συσκευασία
1-1611-1-3	400ml	12

Σπρέι Quantum Βερνίκη Varnish



SCAN ME



Κωδικός	Χρώμα	Συσκευασία
14-1503-1-12	Matt	6
14-1500-1-37	Gloss	6

Σπρέι Ειδικών Εφαρμογών Γαλβανιζέ



MUST HAVE

SCAN ME



Κωδικός	Μέγεθος	Συσκευασία
14-1507-1-1	400ml	6

Σπρέι Μεταλλικό Quantum



SCAN ME



Κωδικός	Μέγεθος	Συσκευασία
14-1505-1-6	Copper Gold	6
14-1500-1-31	Light Gold	6
14-1503-1-18	Metal Blue	6
14-1505-1-4	Rich Gold	6
14-1500-1-30	Silver Light	6
14-1505-1-7	Nikel	6

Σπρέι Quantum 400ml



Κωδικός	Χρώμα	RAL	Συσκευασία
14-1501-2-35	Black Gloss	Ral 9005	6
14-1501-2-34	Black Matt	Ral 9005	6
14-1501-2-12	Blue Lilac	Ral 4005	6
14-1501-2-32	Chocolate Brown	Ral 8017	6
14-1501-2-29	Clay Brown	Ral 8003	6
14-1501-2-27	Concrete Grey	Ral 5005	6
14-1501-2-33	Cream	Ral 9001	6
14-1501-2-1	Daffodil Yellow	Ral 1007	6
14-1501-2-30	Fawn Brown	Ral 8007	6
14-1501-2-6	Flame Red	Ral 3000	6
14-1501-2-15	Gential Blue	Ral 5010	6
14-1501-2-21	Grass Green	Ral 6010	6
14-1501-2-11	Heather Violet	Ral 4003	6
14-1501-2-20	Leaf Green	Ral 6002	6
14-1501-2-28	Light Grey	Ral 7035	6
14-1501-2-2	Light Ivory	Ral 1015	6
14-1501-2-9	Light Pink	Ral 3015	6
14-1501-2-18	Moss Green	Ral 6005	6
14-1501-2-26	Mouse Grey	Ral 7005	6
14-1501-2-5	Pure Orange	Ral 2004	6
14-1501-2-36	Pure White	Ral 9010	6
14-1501-2-7	Ruby Red	Ral 3003	6
14-1501-2-14	Sapphire Blue	Ral 5003	6
14-1501-2-31	Sepia Brown	Ral 8014	6
14-1501-2-24	Silver Grey	Ral 7001	6
14-1501-2-25	Singal Grey	Ral 7004	6
14-1501-2-16	Sky Blue	Ral 5015	6
14-1501-2-19	Tirquoise Blue	Ral 5018	6
14-1501-2-17	Traffic Blue	Ral 5017	6
14-1501-2-23	Traffic Green	Ral 6024	6
14-1501-2-10	Traffic Red	Ral 3020	6
14-1501-2-38	White Gloss	Ral 9016	6
14-1501-2-37	White Matt	Ral 9016	6
14-1501-2-3	Traffic Yellow	Ral 1023	6
14-1501-2-13	Ultramarine Blue	Ral 5002	6
14-1501-2-4	Vermilion	Ral 2002	6
14-1501-2-8	Wine Red	Ral 3005	6
14-1501-2-22	Yellow Green	Ral 6018	6

Σπρέι Τεχνικό Quantum Bumper Spray



Κωδικός	Μέγεθος	Συσκευασία
14-1509-1-3	400ml	6

Σπρέι Τεχνικό Quantum Cockpit Spray



Κωδικός	Μέγεθος	Συσκευασία
14-1509-1-4	400ml	6

Σπρέι Τεχνικό Quantum Contact Cleaner



Κωδικός	Μέγεθος	Συσκευασία
14-1500-1-39	400ml	6

Σπρέι Τεχνικό Quantum Foam Cleaner



Κωδικός	Μέγεθος	Συσκευασία
14-1509-1-6	400ml	6

Σπρέι Τεχνικό Quantum Glue



Κωδικός	Μέγεθος	Συσκευασία
14-1501-1-1	400ml	6

Σπρέι Τεχνικό Quantum Grease



Κωδικός	Μέγεθος	Συσκευασία
14-1502-1-1	400ml	6

Σπρέι Τεχνικό Quantum Paint Remover



Κωδικός	Μέγεθος	Συσκευασία
14-1509-1-2	400ml	6

Σπρέι Τεχνικό Quantum Silicone



Κωδικός	Μέγεθος	Συσκευασία
14-1503-1-15	400ml	6

Σπρέι Τεχνικό Quantum Underbody Coating Spray



Κωδικός	Μέγεθος	Συσκευασία
14-1509-1-5	400ml	6

Σπρέι Υψ. Θερμ. Quantum



MUST HAVE

Κωδικός	Χρώμα	Συσκευασία
14-1503-1-3	Black	6
14-1507-1-2	Red	6
14-1503-1-16	Silver	6
14-1507-1-3	White	6

Σπρέι Quantum Primer



Κωδικός	Χρώμα	Συσκευασία
14-1503-1-11	White	6
14-1505-1-2	Grey	6
14-1500-1-34	Red	6

Σπρέι Φθορίζοντα Quantum



NICE 2 HAVE

SCAN ME



Κωδικός	Χρώμα	Συσκευασία
14-1508-1-	F10-Πράσινο	6
1 14-1508-	F11-Κόκκινο	6
1-2 14-	F12-Κίτρινο	6
1508-1-3	F14-Πορτοκαλί	6

14-1508-1-

06

ΕΙΔΗ ΠΡΟΣΤΑΣΙΑ Σ

Σε αυτήν την κατηγορία θα βρείτε εξοπλισμό προστασίας όπως: γιλέκα φωσφοριζέ, κράνοι, κώνους, γαλότσες και πολλά ακόμα προϊόντα. Μια συλλογή ικανή, να καλύψει τις ανάγκες του καταστήματός σας στον μέγιστο βαθμό. Η ποιότητα των προϊόντων μας είναι αδιαπραγμάτευτη.



Γάντι Εργασίας Δερματοπάνινο 0,9mm Μισή Φόδρα Inter



**MUST
HAVE**

SCAN ME



Κωδικός	Μέγεθος	Συσκευασία
15-300-2-1	10,5"	120

Γάντι Γκρι/Πράσινο Διπλά Ενισχυμένη Παλάμη Κίτρινη Φόδρα Σιδεράδων Inter



**MUST
HAVE**

SCAN ME



Κωδικός	Μέγεθος	Συσκευασία
15-302-2-1	10,5"	120

Γάντι Αμμώδες Νιτρίλιο Inter



Κωδικός	Μέγεθος	Συσκευασία
15-301-2-9A	10,5	120
15-301-2-10A	"	120

10,5

"

Γάντι Νιτρίλιου Μαύρο-Γκρι Inter



**MUST
HAVE**

SCAN ME



Κωδικός	Μέγεθος	Συσκευασία
15-301-2-8	8	120
15-301-2-9	9	120
15-301-2-	1	120
10 15-301-	0	120

2-11

1

Γάντι Πέτρας Inter



Κωδικός	Μέγεθος	Συσκευασία
15-305-2-1	10,5"	6

Γάντι Πλακάδων Μαύρο Inter



Κωδικός	Μέγεθος	Συσκευασία
15-303-2-1	80g	120

Γάντι Κόκκινο Πετρελαίου Inter



Κωδικός	Μέγεθος	Συσκευασία
15-306-2-1	24cm	1
15-306-2-2	35cm	2

1
2

Γλέκο Ασφαλείας Φωσφοριζέ XL Inter



Κωδικός	Χρώμα	Συσκευασία
15-100-2-3	Κίτρινο	50
15-100-2-1	Κόκκινο	50

Επιγονατίδα Ζευγάρι Πλαστική Inter



SCAN ME



Κωδικός	Μέγεθος	Συσκευασία
15-106-2-2		36

Επιγονατίδα Ζευγάρι Πλαστική GEL Inter



SCAN ME



Κωδικός	Μέγεθος	Συσκευασία
15-106-1-2		24

Κράνος Προστασίας Inter



SCAN ME



Κωδικός	Χρώμα	Συσκευασία
15-106-2-3	Λευκό	60
15-106-2-1	Πορτοκαλί	60

Μάσκα Γυαλί Διάφανο Πλαστικό Inter



SCAN ME



Κωδικός	Μέγεθος	Συσκευασία
15-404-2-1		12

Μάσκα Γυαλί Ηλεκτροσυγγολητών Διπλό



Κωδικός	Μέγεθος	Συσκευασία
15-403-2-1		12

Μάσκα Γυαλί Φορετό Λάστιχο Διάφανο Inter



Κωδικός	Μέγεθος	Συσκευασία
15-402-2-1		100

Μάσκα Μιας Χρήσης (50τεμ/πακέτο) Inter



Κωδικός	Μέγεθος	Συσκευασία
15-405-2-2		1000

Μάσκα Ενεργού Ανθρακα με Βαλβίδα FFP2 Inter



Κωδικός	Μέγεθος	Συσκευασία
15-405-2-1		200

Μάσκα Χημικών Μονή Inter



Κωδικός	Μέγεθος	Συσκευασία
15-400-2-1		24

Μάσκα Χημικών Διπλή Inter



Κωδικός	Μέγεθος	Συσκευασία
15-400-2-2		24

Μάσκα Χημικών Μονή + Τζάμι Inter



Κωδικός	Μέγεθος	Συσκευασία
15-400-2-3		24

Μάσκα Ηλεκτροσυγκολλητών Πλαστική



Κωδικός	Μέγεθος	Συσκευασία
15-401-2-1		36

Μάσκα Ηλεκτροσυγκολλητών Χάρτινη



Κωδικός	Μέγεθος	Συσκευασία
15-401-1-1		50

Μουσαμάς Μπλέ Inter



Κωδικός	Μέγεθος	Συσκευασία
15-502-2-1	2x3	48
15-502-2-3	4x5	24

Ναύλον Επικόλυψης 4x5m Πολωνίας



Κωδικός	Χρώμα	Συσκευασία
15-501-3-	Ψιλό	40
1 15-501-	Μεσαίο	20
3-2 15-	Χοντρό	20

501-3-3

Τσάντα Τζιν Οικοδομής



Κωδικός	Μέγεθος	Συσκευασία
15-107-1-3		12

Ποδιά Τζιν Οικοδομής Εγχώριο



Κωδικός	Μέγεθος	Συσκευασία
15-107-1-1		12

Σχοινί Βυθιζόμενο Ρολό Εγχώριο



Κωδικός	Μέγεθος	Συσκευασία
15-700-3-3	3	~10kg
15-700-3-4	4	~10kg
15-700-3-5	5	~10kg
15-700-3-6	6	~10kg
15-700-3-8	8	~10kg
15-700-3-10	10	~10kg
15-700-3-12	12	~10kg
15-700-3-14	14	~10kg
15-700-3-16	16	~10kg
15-700-3-18	18	~10kg
15-700-3-20	20	~10kg

Ταινία Σήμανσης Έργων Anker



Κωδικός	Μέγεθος	Συσκευασία
15-601-1-1	200m	72

Υπόδημα Εργασίας Μαύρο Πολυουρεθάνη (PU) Σόλα Inter



Κωδικός	Μέγεθος	Συσκευασία
15-200-2-40		40
15-200-2-41		41
15-200-2-42		42
15-200-2-43		43
15-200-2-44		44
15-200-2-45		45
15-200-2-46		46

Φόρμα Εργασίας Μιας Χρήσης Inter



Κωδικός	Μέγεθος	Συσκευασία
15-105-2-1	XL	50

Φόρμα Εργασίας Ολόσωμη Inter



NICE
2
HAVE

SCAN ME



Κωδικός	Μέγεθος	Συσκευασία
15-102-2-XL	XL	24

Φόρμα Εργασίας Τιρόντα Inter



NICE
2
HAVE

SCAN ME



Κωδικός	Μέγεθος	Συσκευασία
15-101-2-XL	XL	24

Γαλότσα Μαύρη Γονάτο Inter



MUST
HAVE

SCAN ME



Κωδικός	Μέγεθος	Συσκευασία
15-202-2-38	38	1
15-202-2-39	39	0
15-202-2-40	40	1
15-202-2-41	41	0
15-202-2-42	42	1
15-202-2-43	43	0
15-202-2-44	44	1
15-202-2-45	45	0
15-202-2-46	46	1

Γαλότσα Μαύρη Κνήμη Inter



MUST
HAVE

SCAN ME



Κωδικός	Μέγεθος	Συσκευασία
15-203-2-38	38	10
15-203-2-39	39	10
15-203-2-40	40	10
15-203-2-41	41	10
15-203-2-42	42	10
15-203-2-43	43	10
15-203-2-44	44	10
15-203-2-45	45	10
15-203-2-46	46	10

0

1

0

1

0

Κώνος Δρόμου Κόκκινος 2 Άσπρες Γραμμές Inter

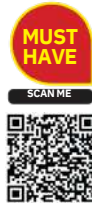

Κωδικός	Μέγεθος	Συσκευασία
15-602-2-54	28x52	20

Κολωνάκι Δρόμου Διάμετρος Inter



Κωδικός	Μέγεθος	Συσκευασία
15-602-2-75	8cm x 75 cm	16

Νισεράδα Καπαρντίνιο Inter



Κωδικός	Μέγεθος	Συσκευασία
15-103-2-L	L	1
15-103-2-XL	XL	0
15-103-2-XXL	XXL	1

0
1
0

Νισεράδα Κοστούμι Inter



Κωδικός	Μέγεθος	Συσκευασία
15-104-2-L	L	1
15-104-2-XL	XL	0
15-104-2-XXL	XXL	1

0
1
0

07

ΗΛΕΚΤΡΙΚΑ ΥΔΡΑΥΛΙΚ

A

Σε αυτήν την κατηγορία θα βρείτε ηλεκτρικά καθώς και υδραυλικά εργαλεία χειρός. Μεγάλη ποικιλία σε συνδυασμό με εξαιρετικές τιμές, αυτό σίγουρα δεν περνάει απαρατήρητο. Αναλώσιμα προϊόντα που δεν πρέπει να λείπουν από κανένα μαγαζί.

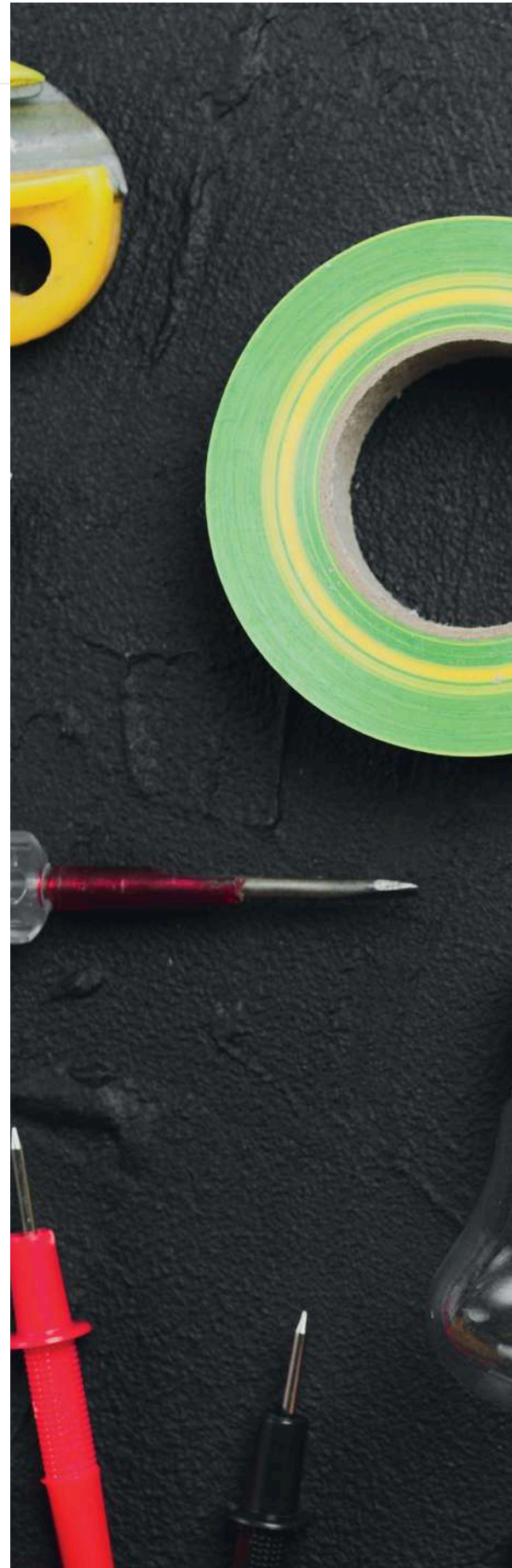

Λάμπα Led Classic E270M



Κωδικός	Watts	Χρώμα	Συσκευασία
16-600-1-2	8w	3000K	1
16-600-2-6	8w	4000K	0
16-600-1-3	8w	6500K	1
16-600-2-4	12	3000K	0
16-600-2-1	w	4000K	1
16-600-2-5	12	6500K	0
16-600-1-8	w	3000K	1
16-600-1-14	12	4000K	0
16-604-1-13	w	6500K	1

18 0

w 1

18 0

w 1

18 0

w 1

Λάμπα Led Σφαιρική E140M



Κωδικός	Watts	Χρώμα	Συσκευασία
16-601-2-	7w	3000K	1
4 16-601-	7w	4000K	0
2-9 16-	7w	6500K	1
601-2-5	10w	3000K	0
16-601-2-	10w	4000K	1
1 16-601-	10w	6500K	0
2-2 16-	12w	3000K	1
601-2-3	12w	4000K	0
16-601-2-	12w	6500K	1

1 16-601- 0

2-2 16- 1

601-2-3 0

1

0

1

0

1

0

Λάμπα Led Κερί E14 0M



Κωδικός	Watts	Χρώμα	Συσκευασία
16-602-2-3	7w	3000K	1
16-602-2-4	7w	4000K	0
16-603-2-4	7w	6500K	1
16-602-2-1	10w	3000K	0
16-603-2-5	10w	4000K	1
16-602-2-2	10w	6500K	0
16-602-2-8	12w	3000K	1
16-602-2-10	12w	4000K	0
16-602-2-6	12w	6500K	1

0

1

0

Λάμπα Led Gu10 0M



Κωδικός	Watts	Χρώμα	Συσκευασία
16-603-2-1	7w	3000K	1
16-603-2-2	7w	4000K	0
16-603-2-3	7w	6500K	1

0

1

0

Λάμπα Led G9 220vCOM



Κωδικός	Watts	Χρώμα	Συσκευασία
16-600-1-2	8w	3000K	1
16-600-2-6	8w	4000K	0
16-600-1-3	8w	6500K	1

0

1

0

Προέκταση ΛευκήCOM



Κωδικός	Watts	Χρώμα	Συσκευασία
16-604-2-1	5w	3000k	1
16-604-2-2	5w	4000k	0

1

0

Πολύπριζο Διακόπτης 3 ΘέσεωνCOM



Κωδικός	Μέγεθος	Συσκευασία
16-300-2-3	3θέσεων	1
16-300-2-4	4θέσεων	2
16-300-2-5	5θέσεων	1
16-300-2-6	6θέσεων	2

1

2

1

2

Δερματικό Καλωδίων (100τεμ/πακέτο)



Κωδικός	Watts	Χρώμα	Συσκευασία
16-503-3-200Λ	3,6x200	Λευκό	10x100
16-503-3-200M	3,6x200	Μαύρο	10x100
16-503-3-250Λ	3,6x250	Λευκό	10x100
16-503-3-250M	3,6x250	Μαύρο	10x100
16-503-3-300Λ	3,6x300	Λευκό	10x100
16-503-3-300M	3,6x300	Μαύρο	10x100
16-503-3-37Λ	3,6x370	Λευκό	10x100
16-503-3-37M	3,6x370	Μαύρο	10x100
16-504-3-200Λ	4 ,8x200	Λευκό	10x100
16-504-3-200M	4 ,8x200	Μαύρο	10x100
16-504-3-250Λ	4 ,8x250	Λευκό	10x100
16-504-3-250M	4 ,8x250	Μαύρο	10x100
16-504-3-300Λ	4 ,8x300	Λευκό	10x100
16-504-3-300M	4 ,8x300	Μαύρο	10x100
16-504-3-370Λ	4 ,8x370	Λευκό	10x100
16-504-3-370M	4 ,8x370	Μαύρο	10x100

**Πολύπριζο Σκέτο 3x1,5mm 3 θέσεων
COM**



Κωδικός	Μέγεθος	Συσκευασία
16-302-3-3	30έσεων	1
16-302-3-4	40έσεων	2
16-302-3-5	50έσεων	1
16-302-3-6	60έσεων	2

1

2

1

**Αντάπτορας Σούκο
Διάκοπτη 4x Χωρίς
COM**



Κωδικός	Μέγεθος	Συσκευασία
16-605-2-3		12

**Μπαλαντέζα Καρούλι 3x1,5x15m
COM**



Κωδικός	Μέγεθος	Συσκευασία
16-203-2-1	3x1,5x 15m	1
16-203-2-2	3x1,5x 20m	1
16-203-2-3	3x1,5x 25m	1
16-203-2-5	3x1,5x 50m	1

**Αντάπτορας Σταυρός 3x Σούκο
Κάθετο COM**



Κωδικός	Μέγεθος	Συσκευασία
16-605-2-1		12

Αντάπτορας Σταυρός 3x Σούκο Οριζόντιο COM



Κωδικός	Μέγεθος	Συσκευασία
16-605-2-2		12

Αντάπτορας Ταψ Σούκο60M



Κωδικός	Μέγεθος	Συσκευασία
16-605-2-4		12

Φωτάκι Νυκτός Διακόπτη60M



Κωδικός	Μέγεθος	Συσκευασία
16-606-2-1		20

ΚολλητήριEvak



Κωδικός	Μέγεθος	Συσκευασία
16-200-1-250	250w	1
16-200-1-350	350w	1

Κολλητήρι Στυλό Inter



Κωδικός	Μέγεθος	Συσκευασία
16-201-2-60	60	30

Κολλήση Ρολό 1mm 250g Luckhaus



Κωδικός	Μέγεθος	Συσκευασία
16-505-3-1	1	1
16-505-3-15	1.5	0
16-505-3-2	2	1
16-505-3-25	2.5	0
16-505-3-3	3	1

0
1
0
0

Πάστα Κόλληση Αλοιφή Luckhaus



Κωδικός	Μέγεθος	Συσκευασία
16-509-2-1	80w	50

Πιστόλι Θερμόκολλας Inter



Κωδικός	Μέγεθος	Συσκευασία
16-204-2-2		6

Φακός Led Blister Inter



Κωδικός	Μέγεθος	Συσκευασία
16-401-2-1		6

Φακός Πλαστικός Κίτρινος Blister Inter



Κωδικός	Μέγεθος	Συσκευασία
16-402-2-1		6

Τσιμπίδα Ηλεκτροκόλλησης Inter



Κωδικός	Μέγεθος	Συσκευασία
16-506-2-300	300a	24
16-506-2-500	500a	24

Στηρίγματα Καλωδίων Dimoplast



Κωδικός	Μέγεθος	Συσκευασία
16-510-1-1	5/20	10x100
16-510-1-2	6/25	10x100
16-510-1-3	7/25	10x100
16-510-1-4	8/25	10x100
16-510-1-5	9/25	10x100
16-510-1-	10/25	10x100
11 16-510-	10/35	10x100
1-6 16-	12/35	10x100
510-1-7	14/45	10x100
16-510-1-8	17/45	10x100
16-510-1-9	19/45	10x100

16-510-1-

Μοτέρ Σούβλας Inter



Κωδικός	Μέγεθος	Συσκευασία
16-511-2-1	50w	10

Αποφρακτής Υδραυλικών Inter



Κωδικός	Μέγεθος	Συσκευασία
17-700-2-3	3m	24
17-700-2-5	5m	6
17-700-2-10	10m	4
17-700-2-15	15m	2

Τσιμπίδα Υδραυλικών Inter



Κωδικός	Μέγεθος	Κλίση	Συσκευασία
17-100-2-1	1"	45	24
17-100-2-15	1,5"	45	24
17-100-3-1	1"	90	24
17-100-3-15	1,5"	90	24

Τσέρκι Αυτοδιάτρητο Εγχώριο



Κωδικός	Μέγεθος	Συσκευασία
17-702-1-	1	50
12 17-702-	2	50

1-13

7

Τηλέφωνο Μπάνιου Ρυθμιζόμενο Blister Inter



Κωδικός	Μέγεθος	Συσκευασία
17-400-2-1		100

Σπιράλ Νερού Inter



Κωδικός	Μέγεθος	Συσκευασία
17-300-2-15	1.5m	100

Τεφλόν Inter



Κωδικός	Μέγεθος	Συσκευασία
17-701-2-1	12mm X 0,075mm X 10m	10

Κλειδί Νιπτήρος Νίκελ Inter



Κωδικός	Μέγεθος	Συσκευασία
17-200-2-1		10

Κλειδί Φίλτρου Ιμάντα Inter



Κωδικός	Μέγεθος	Συσκευασία
17-201-2-	4	1
4 17-201-	"	2
2-6	6	1
	"	2

Κλειδί Φίλτρου με Αλυσίδα



Κωδικός	Μέγεθος	Συσκευασία
17-201-2-2		10

Κλειδί Ταφ Υδραυλικών Εγχώριο

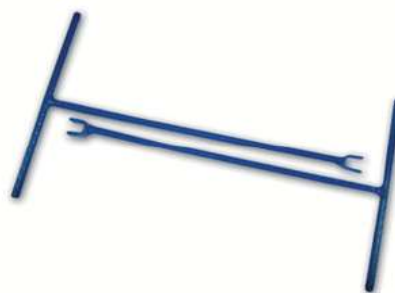

Κωδικός	Μέγεθος	Συσκευασία
17-202-2-1		10

Τεφλόν Μεγάλο



Κωδικός	Μέγεθος	Συσκευασία
17-701-2-2	19mmX0,20mmX15m	10

Βεντούζα Απόφραξης Inter



Κωδικός	Μέγεθος	Συσκευασία
17-703-2-1	80cm	30

Ταινία Ψυκτικών Λευκή Inter



Κωδικός	Μέγεθος	Συσκευασία
16-508-1-50	0,13x4mm x20y	50

Σχαράκι Σιφωνιού Ανοξείδωτο Στρογγυλό Inter



Κωδικός	Μέγεθος	Συσκευασία
17-602-2-1	100mm	12

08

ΟΙΚΙΑΚΗ ΧΡΗΣΗ

Σε αυτήν την κατηγορία θα βρείτε προϊόντα κινήσιμα γύρω από το σπίτι και το νοικοκυριό. Τεράστια γκάμα σε σκούπες και οικιακά εργαλεία που θα λύσουν τα χέρια και του πιο απαιτητικού πελάτη σας. Εκμεταλευτείτε την πολυετή εμπειρία μας και αφήστε μας να σας δώσουμε τις



Αεροστόπ Ε.Τ. 1m Bostik



NICE
2
HAVE

SCAN ME



Κωδικός	Χρώμα	Συσκευασία
18-401-1-	Καφέ	24
Κ 18-401-	Λευκό	24

1-Λ

Αεροστόπ Ελαστικό Twin Flex



MUST
HAVE

SCAN ME



Κωδικός	Χρώμα	Συσκευασία
18-401-4-KA	Καφέ	24
18-401-4-ΛΕ	Λευκό	24

Βέργα PVC Αυτοκόλλητη με Βούρτσα 1m JOLYFLEX



NICE
2
HAVE

SCAN ME



Κωδικός	Χρώμα	Συσκευασία
18-401-1-BK	Καφέ	24
18-401-1-BA	Λευκό	24

Βέργα PVC Αυτοκόλλητη με Λάστιχο 1m CONFORTFLEX



NICE
2
HAVE

SCAN ME



Κωδικός	Χρώμα	Συσκευασία
18-401-1-ΛΚ	Καφέ	1
18-401-1-ΛΛ	Λευκό	6

1

6

Φαράσι Γαλβανιζέ Μεταλλικό Inter



MUST HAVE

SCAN ME



Κωδικός	Μέγεθος	Συσκευασία
18-600-2-2		30

Φαράσι Τζακιού Καφέ Inter



MUST HAVE

SCAN ME



Κωδικός	Μέγεθος	Συσκευασία
18-600-2-1		30

Φαράσι Τζακιού Μαύρο Ξύλινο Χέρι



NICE 2 HAVE

SCAN ME



Κωδικός	Μέγεθος	Συσκευασία
18-600-2-3		30

Φαράσι Με Λάστιχο



NICE 2 HAVE

SCAN ME



Κωδικός	Μέγεθος	Συσκευασία
18-601-1-1		12

Φαράσι Χωρίς Λάστιχο

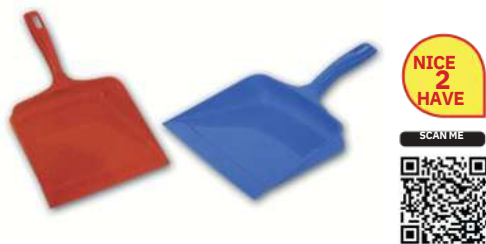

Κωδικός	Μέγεθος	Συσκευασία
18-601-1-2		12

Φαράσι Ορθοστατικό με Λάστιχο



Κωδικός	Μέγεθος	Συσκευασία
18-602-1-1		12

Φαράσι Ορθοστατικό Χωρίς Λάστιχο



Κωδικός	Μέγεθος	Συσκευασία
18-602-1-2		12

Κουβάς Σφουγγαρίσματος Miltoplast



Κωδικός	Μέγεθος	Συσκευασία
18-201-1-5		12

Κουβάς Σφουγγαρίσματος με Στίφτη



**MUST
HAVE**

SCAN ME



Κωδικός	Μέγεθος	Συσκευασία
18-201-1-1		12

Σφουγγαρίστρα Πορτοκαλί Super Perfetto



**MUST
HAVE**

SCAN ME



Κωδικός	Μέγεθος	Συσκευασία
18-201-1-3		12

Σφουγγαρίστρα Καρό Perfetto Super



**MUST
HAVE**

SCAN ME



Κωδικός	Μέγεθος	Συσκευασία
18-201-1-2		12

Σφουγγαρίστρα Επαγγελματική Perfetto



**NICE
2
HAVE**

SCAN ME



Κωδικός	Μέγεθος	Συσκευασία
18-201-1-4		12

Σφουγγάρι Κουζίνας Κίτρινο E44 CleanHouse



MUST HAVE

SCAN ME



Κωδικός	Μέγεθος	Συσκευασία
18-204-1-3		24

Σφουγγάρι Κουζίνας E99 8 + 2 Δώρο (10τεμ./πακ.) CleanHouse



MUST HAVE

SCAN ME



Κωδικός	Μέγεθος	Συσκευασία
18-203-2-99		24

Σφουγγάρι Κουζίνας E 95 2+1 ΔΩΡΟ



MUST HAVE

SCAN ME



Κωδικός	Μέγεθος	Συσκευασία
18-204-1-1		12

Απορροφητικές Πετσέτες Καθαρισμού



MUST HAVE

SCAN ME



Κωδικός	Μέγεθος	Συσκευασία
18-205-1-	2	1
3 18-205-	3	2
1-4		1

Απορροφητικές Πετσέτες Καθαρισμού Ρολό



MUST HAVE



Κωδικός	Μέγεθος	Συσκευασία
18-205-1-6		12

Φίλτρο Απορροφητήρα



MUST HAVE



Κωδικός	Μέγεθος	Συσκευασία
18-314-1-1		10

Κοντάρι Σκούπας Απλό



MUST HAVE



Κωδικός	Μέγεθος	Συσκευασία
18-203-1-1		12

Κοντάρι Σκούπας Ξύλινο



MUST HAVE



Κωδικός	Μέγεθος	Συσκευασία
18-203-1-2		10

Σκούπα Βούρτσα Multi Viosar



Κωδικός	Μέγεθος	Συσκευασία
18-200-1-33	501	8

Σκούπα Οικιακή Μονή Viosar



Κωδικός	Μέγεθος	Συσκευασία
18-200-1-6	203	12

Σκούπα Οικιακή Μοκέτας Viosar



Κωδικός	Μέγεθος	Συσκευασία
18-200-1-14	240	12

Σκούπα Οικιακή Μονή Viosar



Κωδικός	Μέγεθος	Συσκευασία
18-200-1-18	301	12

Σκούπα Οικιακή Σχήμα Z/iosar



Κωδικός	Μέγεθος	Συσκευασία
18-200-1-24	410	12

Σκούπα Οικιακή/iosar



Κωδικός	Μέγεθος	Συσκευασία
18-200-1-25	415	12

Σκούπα Οικιακή Διπλή/iosar



Κωδικός	Μέγεθος	Συσκευασία
18-200-1-28	425	12

Σκούπα Οικιακή Πολυτελείας Viosar



Κωδικός	Μέγεθος	Συσκευασία
18-200-1-29	430	12

Σκούπα Χορτάρηνη με Κοντάρι

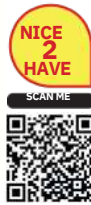

Κωδικός	Μέγεθος	Συσκευασία
18-200-1-47		10

Σκούπα Χορτάρηνη με Λαβή



Κωδικός	Μέγεθος	Συσκευασία
18-200-1-48		10

Τζαμοκαθαριστή Σφουγγάρι

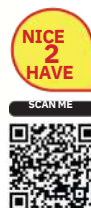

Κωδικός	Μέγεθος	Συσκευασία
18-1102-2-2	35cm	12

Τζαμοκαθαριστής Χωρίς Σφουγγάρι



Κωδικός	Μέγεθος	Συσκευασία
18-1102-1-40	40cm	12

Αλοιφή Γυαλίσματος Pursorol



Κωδικός	Μέγεθος	Συσκευασία
18-326-3-1	75ml	24

Αλοιφή Γυαλίσματος Inter



Κωδικός	Μέγεθος	Συσκευασία
18-326-2-2	75ml	24

Αντλία Λαδιού

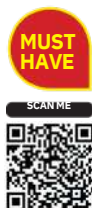
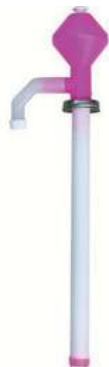

Κωδικός	Μέγεθος	Συσκευασία
18-1309-1-1	45cm	1
18-1309-1-2	83cm	2

1

2

Μπαταρία Νιπτήρα Νίκελ Μικτική Novara



Κωδικός	Μέγεθος	Συσκευασία
17-500-2-4		10

Απλώστρα Αλουμ. Κρεμαστή Τετράγωνη Hook



Κωδικός	Μέγεθος	Συσκευασία
18-1100-1-1	130cm	4

Απλώστρα Βιδωτή Αλουμινίου Μπαλκονιού 10mm-1m Fiona

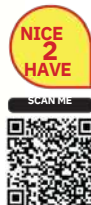

Κωδικός	Μέγεθος	Συσκευασία
18-1100-2-1	130cm	4

Απλώστρα Σιδήρου Βιδωτή Μπαλκονιού Fiona



Κωδικός	Μέγεθος	Συσκευασία
18-1100-2-7		4

Απλώστρα Τρίφυλλη Αλουμινίου FIESTA



Κωδικός	Μέγεθος	Συσκευασία
18-1101-2-1		6

Απλώστρα Τρίφυλλη Πλαστική ZEFFI



Κωδικός	Μέγεθος	Συσκευασία
18-1101-2-2		2

Απλώστρα Τρίφυλλη Σιδήρου Ηλεκ/κη Βάφη JOLIENE



Κωδικός	Μέγεθος	Συσκευασία
18-1101-2-4		6

Απωθητικό Πτηνών Ινοχίτη

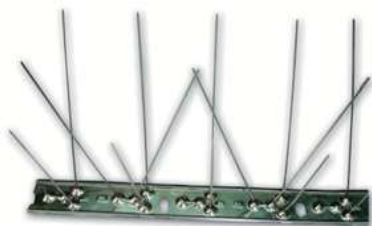

Κωδικός	Μέγεθος	Συσκευασία
18-300-2-1	1m	25

Απωθητικό Πτηνών Πλαστικό

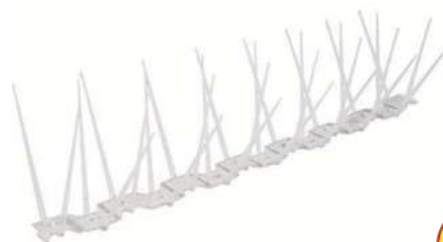

Κωδικός	Μέγεθος	Συσκευασία
18-300-2-2	50cm	50

**Ατμοσιδερώστρα Τύπου S - (Φ.32)
'SIGMA PLUS'**



Κωδικός	Μέγεθος	Συσκευασία
18-1101-1-1	42x125	4

Ατμοσιδερώστρα (Φ.18)KARMA'



Κωδικός	Μέγεθος	Συσκευασία
18-1101-1-2	30x110	4

**Ατμοσιδερώστρα (Φ.22)
'KARMA PLUS'**

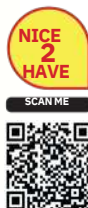

Κωδικός	Μέγεθος	Συσκευασία
18-1101-1-3	38x120	4

Ατμοσιδερώστρα (Φ30*20)LOTUS'



Κωδικός	Μέγεθος	Συσκευασία
18-1101-1-4	42x120	4

Βέργα Κουρτίνας Γωνιά



NICE
2
HAVE



Κωδικός	Μέγεθος	Συσκευασία
18-313-2-2		10

Βέργα Κουρτίνας Ισια



Κωδικός	Μέγεθος	Συσκευασία
18-313-2-1		10

Γραμματοκιβώτιο Μεταλλικό 216x68x300mm Inter



MUST
HAVE



Κωδικός	Χρώμα	Συσκευασία
18-323-2-Λ	Λευκό	1
18-323-2-Μ	Μαύρο	2

1

2

Κάδος Inox



Κωδικός	Μέγεθος	Συσκευασία
18-315-2-5	5L	10

Κάδος Απορριμάτων Κουζίνας Μεγάλος



Κωδικός	Χρώμα	Συσκευασία
18-201-2-Κ	Καραμέλα	6
18-201-2-Α	Λευκό	6

Κάδος Πετάλ Πλαστικός Miltoplast



Κωδικός	Μέγεθος	Συσκευασία
18-315-1-7		10

Πιγκάλ Μπάνιου INOX



Κωδικός	Μέγεθος	Συσκευασία
18-305-2-1		12

Πιγκάλ Μπάνιου Πλαστικό



Κωδικός	Μέγεθος	Συσκευασία
18-305-1-1		12

Κανταράκι Κρεμαστό Ζυγαριά

Luckhaus



Κωδικός	Μέγεθος	Συσκευασία
18-701-3-12	12,5kg	6
18-701-3-25	25kg	6
18-701-3-50	50kg	6

Καροτσάκι Λαϊκής με 4 Ρόδες Σπαστό Συρμάτινο Cuatro



Κωδικός	Μέγεθος	Συσκευασία
18-1102-1-2		3

Καροτσάκι Λαϊκής Συρμάτινο (Σπαστό) 2 Ρόδες Doble

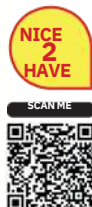

Κωδικός	Μέγεθος	Συσκευασία
18-1102-1-1		4

Καρτελοθήκη Inter

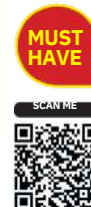

Κωδικός	Μέγεθος	Συσκευασία
18-310-1-1		120

Κουβάς Απορριμάτων Πλαστικός ΡΕ



Κωδικός	Μέγεθος	Συσκευασία
18-201-2-60	60L	10

Κουρτίνα Μπόνιου Πλαστική



Κωδικός	Μέγεθος	Συσκευασία
18-312-1-2		12

Λαδικό Πλαστικό



Κωδικός	Μέγεθος	Συσκευασία
18-1307-1-13	1,3L	12

Λεκάνη Πλαστική Στρογγυλή Miltoplast



Κωδικός	Μέγεθος	Συσκευασία
18-1200-1-3	3L	20
18-1200-1-5	5L	20
18-1200-1-7	7L	20
18-1200-1-12	12L	20
18-1200-1-20	20L	20
18-1200-1-32	32L	20

Λουρί Σκύλων Δερμάτινο Κόκκινο Inter



NICE
2
HAVE

SCAN ME



Κωδικός	Μέγεθος	Συσκευασία
18-311-1-1	20x40	100
18-311-1-2	25x45	100
18-311-1-3	30x55	100
18-311-1-4	35x65	100

Μανταλάκια Πλαστικά Απλώματος CleanHouse



NICE
2
HAVE

SCAN ME



Κωδικός	Μέγεθος	Συσκευασία
18-306-1-3		24

Κρεμάστρα Πλαστική ΒΙΟΚΑΤ

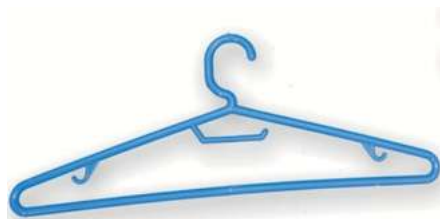

NICE
2
HAVE

SCAN ME



Κωδικός	Μέγεθος	Συσκευασία
18-309-1-1	41x16	24

Τραπέζι Πλαστικό Οβάλ



NICE
2
HAVE

SCAN ME



Κωδικός	Μέγεθος	Συσκευασία
13-1011-1-1	84x142cm	10

Καρέκλα με Μπράτσα Ariti



Κωδικός	Μέγεθος	Συσκευασία
13-1011-1-2	80x59x60cm	12

Καρέκλα Πλαστική με Μπράτσα ΝΕΦΕΛΗ



Κωδικός	Λευκή	Συσκευασία
13-1101-4-3	58x63,5x83cm - Ανθρακί	12
13-1101-4-	58x63,5x83cm - Καραμέλα	1
4 13-1101-	58x63,5x83cm - Λευκή	2
4-2		1

Σκαμπό Πλαστικό ΒΙΟΚΑΤ



Κωδικός	Λευκή	Συσκευασία
13-1101-3-	27x27x48cm - Κόκκινο	1
1 13-1101-	27x27x48cm - Λευκό	2
3-2	27x27x48cm - Μπλέ	1
13-1101-3-6	27x27x48cm - Πράσινο	2

13-1101-2-

6

1

1

2

Σκαμπό Τετράγωνο Rattan



Κωδικός	Λευκή	Συσκευασία
13-1101-2-4	36x36x45cm - Ανθρακί	12
13-1101-	36x36x45cm - Καραμέλα	1
2-5 13-	36x36x45cm - Λευκό	2

1101-2-3

1

2

Πόδια Επίπλων N.10 B-HDPE HardPlast



Κωδικός	Μέγεθος	Συσκευασία
18-303-1-1	10	150

Πιάστρα Τραπεζιού Λευκή



Κωδικός	Μέγεθος	Συσκευασία
18-306-1-1		60

Φορητό Πλαστικό Ψυγείο

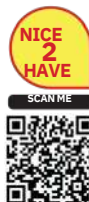

Κωδικός	Μέγεθος	Συσκευασία
13-1011-1-3	12L	12

Χταπόδι Μαύρο Β.Τ Γάντζος Νίκελε Inter



Κωδικός	Μέγεθος	Συσκευασία
18-325-2-1	12mmX120cm	24

Χταπόδι Μονό Β.Τ Taiwan



**MUST
HAVE**



Κωδικός	Μέγεθος	Συσκευασία
18-325-2-2		50

Σχάρα Ψησίματος BBQ Χρωμέ με Πόδια Ξύλινη Λαβή Ίσιο Σύρμα Inter



Κωδικός	Μέγεθος	Συσκευασία
18-1001-2-4	40x35cm	12

Σχάρα Ψησίματος BBQ Χρωμέ Χωρίς Πόδια Ξύλινη Λαβή Ίσιο Σύρμα Inter



Κωδικός	Μέγεθος	Συσκευασία
18-1000-2-4	40x35cm	12

Σχαράκι Σιφωνιού Ανοξείδωτο Στρογγυλό Inter



**NICE
2
HAVE**



Κωδικός	Μέγεθος	Συσκευασία
17-602-2-1	100mm	12

Καλογεράκι Διπλό Νίκελ



Κωδικός	Μέγεθος	Συσκευασία
18-319-2-1		24

Καπελιέρα



Κωδικός	Μέγεθος	Συσκευασία
18-319-2-2		24

Παραμόνα/Χουξ (1000τεμ/πακ)

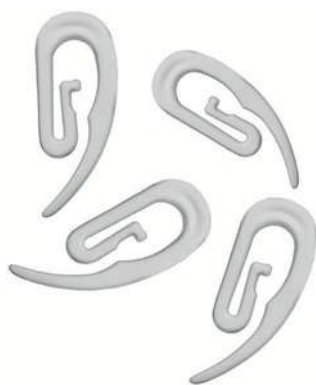

Κωδικός	Μέγεθος	Συσκευασία
18-1204-1-1		1000τεμ/πακ

Χαλκός Κουρτίνας Μπάνιου Εγχώριο



Κωδικός	Μέγεθος	Συσκευασία
18-320-2-Δ	Καφέ	100
18-320-2-Λ	Λευκό	100

Στρογγυλό Ραφτό (1000τεμ/πακ)



Κωδικός	Μέγεθος	Συσκευασία
18-1204-1-3		1000τεμ/πακ

Χουξ Κομπλέ



Κωδικός	Μέγεθος	Συσκευασία
18-1204-1-4		500τεμ/πακ

Πινέζες Διάφορα Χρώματα 10/Πακ



Κωδικός	Μέγεθος	Συσκευασία
18-304-1-1		10x10τεμ

Πινέζες Λευκές 10/Πακ

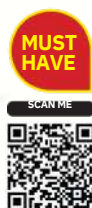

Κωδικός	Μέγεθος	Συσκευασία
18-304-1-2		10x10τεμ

Ινξ Κάδρων 10π. x 100 τεμ/inter



Κωδικός	Μέγεθος	Συσκευασία
18-312-2-0	0	10x10τεμ
18-312-2-1	1	10x10τεμ
18-312-2-2	2	10x10τεμ

Ποντικόκολλα RATCOLL Bostik



Κωδικός	Μέγεθος	Συσκευασία
18-302-1-1	135gr	50

Ροδάκι Επίπλων Caster Περιστρεφόμενο Σειτ/inter



Κωδικός	Μέγεθος	Συσκευασία
18-324-2-30	30mm	1
18-324-2-40	40mm	2
18-324-2-50	50mm	1
18-324-2-65	65mm	2
18-324-2-75	75mm	1

Ξεσουλα Πλαστική Ταιwan



Κωδικός	Μέγεθος	Συσκευασία
18-301-2-	Μικρή	72
1 18-301-	Μεσαία	48
2-2 18-	Μεγάλη	48
301-2-3		

Σάκος Συγκομιδής



SCAN ME



Κωδικός	Μέγεθος	Συσκευασία
18-1309-1-3		50

Σακούλα Απορριμάτων Κορδόνι Μαύρη



SCAN ME



Κωδικός	Μέγεθος	Συσκευασία
18-1309-1-	54x75 - 10τεμ.	24
6 18-1309-	70x95 - 10τεμ.	24

1-5

Σακούλα Μαύρη για Μπάζα



SCAN ME



Κωδικός	Μέγεθος	Συσκευασία
18-1309-1-4	85x110	20

Σακούλα Μίνι Mix



SCAN ME



Κωδικός	Μέγεθος	Συσκευασία
18-1309-1-7	50x55 - 100τεμ	50

Διάφορα Χρώματα



MUST HAVE

SCAN ME



Κωδικός	Μέγεθος	Συσκευασία
18-317-1-1	Διάφορα Χρώματα	50

Στοπ Πόρτας Ηττα



NICE 2 HAVE

SCAN ME



Κωδικός	Μέγεθος	Συσκευασία
18-318-1-1		25

Τενεκές Λαδιού Μεταλλικός Εγχώριο



MUST HAVE

SCAN ME



Κωδικός	Μέγεθος	Συσκευασία
18-1308-1-5	5L	6

Τενεκές Λαδιού Μεταλλικός Εγχώριο



MUST HAVE

SCAN ME



Κωδικός	Μέγεθος	Συσκευασία
18-1308-1-17	17L	6

Μαγνητάκι Ντουλαπιών Καφέ Μεγάλο



NICE
2
HAVE



Κωδικός	Μέγεθος	Συσκευασία
5-510-2-4	Καφέ - Μεγάλο	100
5-510-2-2	Καφέ - Μικρό	100
5-510-2-3	Λευκό - Μεγάλο	100
5-510-2-1	Λευκό - Μικρό	100

Ιμάντας Πρόσδεσης Φορτίων Inter



Κωδικός	Μέγεθος	Συσκευασία
17-201-2-15	1x15ft	12

Ταινία Παραθύρων



NICE
2
HAVE



Κωδικός	Μέγεθος	Συσκευασία
18-322-1-1		250

Ταινία Παραθύρου Λευκή Ταμποακίερα



MUST
HAVE



Κωδικός	Μέγεθος	Συσκευασία
18-322-1-2		12

Τσιγγέλι Μονό



MUST HAVE

SCAN ME



Κωδικός	Μέγεθος	Συσκευασία
18-321-1-2		10

Τσιγγέλι Διπλό



MUST HAVE

SCAN ME



Κωδικός	Μέγεθος	Συσκευασία
18-321-1-4		10

Στήριγμα Κεραίας



MUST HAVE

SCAN ME



Κωδικός	Μέγεθος	Συσκευασία
18-321-1-1		50

Δίχλο Αρνιών



NICE 2 HAVE

SCAN ME



Κωδικός	Μέγεθος	Συσκευασία
18-307-1-2		12

Πηρούνα Αρνιών



NICE
2
HAVE

SCAN ME



Κωδικός	Μέγεθος	Συσκευασία
18-307-1-1		12

Χωνί με Σωλήνο Inter



MUST
HAVE

SCAN ME



Κωδικός	Μέγεθος	Συσκευασία
18-501-1-M		50

Χωνιά Σετ Κόκκινα Inter



MUST
HAVE

SCAN ME



Κωδικός	Μέγεθος	Συσκευασία
18-501-1-K	50-70-95-115mm	50

Ψαλίδι Μοδίστρας B.T



Κωδικός	Μέγεθος	Συσκευασία
18-900-2-3		12

Ψαλίδι Κουζίνας Καβουριού Inter



Κωδικός	Μέγεθος	Συσκευασία
18-900-2-1		12

Ψαλίδι Κουζίνας Καβουριού Taiwan

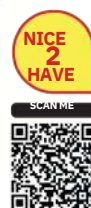

Κωδικός	Μέγεθος	Συσκευασία
18-900-2-4		12

Επικοινωνία

Για παραγγελίες, τιμές ή πληροφορίες μπορείτε να επικοινωνείτε μαζί μας :



info@cretetools.gr



[6980863593](tel:6980863593)

&

[6988888049](tel:6988888049)

Με εκτίμηση
Ιωάννης Μελισσουργάκης